

Bolero Turbo (XL)

MANUALE OPERATIVO



700.470.015 B (Manuale digitale - Italiano)

Firmware: V1.0.0
HMI: V1.0.0

- Modello-numero:**
- BRLXLF-007
 - BRLXLF-009
 - BRLXLF-024
 - BRLXLF-025
 - BRLXLF-027
 - BRLXLF-030
 - BRLXLF-031
 - BRLXLF-033

Tutti i diritti riservati.

È vietato riprodurre il presente documento, per intero o in parte, e a prescindere dal mezzo usato, compreso la fotocopia, microfilm o altri, senza previa autorizzazione scritta del fabbricante. Questo divieto si estende anche ai disegni e/o agli schemi inclusi.

Le informazioni riportate nel presente documento si basano sui dati che erano disponibili al momento della progettazione e sulle caratteristiche dei materiali e i metodi operativi pubblicati in tale momento, di conseguenza, questo documento è soggetto a modifiche.

Le istruzioni originali contenute nel presente manuale sono state scritte in inglese. Le versioni in altre lingue del presente manuale sono traduzioni delle istruzioni originali.

Pertanto, le seguenti istruzioni devono essere considerate come una semplice guida per installazione, manutenzione e riparazione della macchina indicata in copertina.

Questo documento si riferisce alla versione standard della macchina.

Il fabbricante quindi non si assume alcuna responsabilità per qualsiasi eventuale danno dovuto a deviazioni delle specifiche dalla versione standard della macchina consegnata.

Il presente documento è stato compilato con la massima cura. Il fabbricante, nondimeno, non dovrà essere ritenuto responsabile per eventuali errori presenti nel documento né per le conseguenze che ne derivano.

Indice

1. Generale	1
2. Parti e funzioni.	1
2.1 Parti	1
2.2 Filtro dell'acqua opzionale	2
2.3 Set base di supporto	2
2.4 Comandi	2
3. Avvio	3
4. Scelta della bevanda.	7
4.1 Personalizzare la bevanda	7
4.2 Selezionare la bevanda desiderata	8
4.2.1 Il vassoio porta-tazza si ripiega su o giù	8
4.2.2 Erogazione simultanea	9
4.3 Annullamento immediato di bevande solubili correlate	10
4.4 Screen saver	11
4.5 Modalità di risparmio energetico (ECO)	11
5. Pulizia	12
5.1 Pulizia settimanale	12
5.2 Pulizia mensile	14
6. Menu di programmazione	17
6.1 Menu di manutenzione	18
6.1.1 Risciacquo del sistema di miscelazione	19
6.1.2 Decalcificazione	21
6.1.3 Gestione filtro dell'acqua	28
6.1.4 Funzione di risciacquo con tasto di scelta rapida	31
6.1.5 Gestione pulizia	32
6.1.6 Gestione della decalcificazione	34
6.1.7 Calibrazione del contenitore	37
6.1.8 Calibrazione pompa	41
6.1.9 Test su ingresso	43
6.1.10 Test su uscita	46
6.1.11 Istruzioni per la pulizia	50
6.1.12 Contatori	53
6.1.13 Cronologia manutenzione	58
6.2 Menu delle bevande	60
6.2.1 Aggiungere bevande alla schermata	61
6.2.2 Modifica nome della bevanda	63
6.2.3 Modificare l'icona della bevanda	65
6.2.4 Modifica prezzo della bevanda	67
6.2.5 Ricette	69
6.2.6 Selezione contenitori ingredienti	83
6.2.7 Cambio nome ingrediente	86
6.2.8 Personalizzare la forza della bevanda	88
6.2.9 Impostare il volume predefinito	90
6.2.10 Bevande erogabili simultaneamente	91

6.3	Menu Macchina	92
6.3.1	Data	93
6.3.2	Ora	94
6.3.3	Lingua	95
6.3.4	Gestione screen saver	96
6.3.5	Sfondo	98
6.3.6	Luminosità display	99
6.3.7	Livello sonoro del feedback	100
6.3.8	Temperatura bollitore	102
6.3.9	Modalità di risparmio energetico (ECO)	103
6.3.10	Impostazioni di protezione	105
6.3.11	Dispositivi collegati	110
6.3.12	Ripristino delle impostazioni di fabbrica	112
6.3.13	Impostazione del tempo di blocco	114
6.3.14	Impostazione tempi di accensione/spegnimento automatici	116
6.4	Menu software	118
6.4.1	Informazioni sulla macchina e sul software	119
6.4.2	Registro errori	120
6.4.3	Registro avvisi	121
6.4.4	Importazione impostazioni della macchina	122
6.4.5	Esportazione impostazioni della macchina	124
6.4.6	Aggiornare il software	126
6.4.7	Esportare il registro macchina	128
6.4.8	Cronologia di aggiornamento software	130
6.5	Info online	131
7.	Avvisi ed errori	132
7.1	Avvisi	132
7.2	Messaggi di errore	134
7.3	Altri problemi	136
8.	Appendice	138
8.1	Informazioni sul filtro e durezza dell'acqua	138
8.2	Funzionalità interruttore dello sportello	138
8.3	Configurazioni base della macchina	139
8.3.3	Bolero Turbo (standard)	139
8.3.1	Bolero Turbo (speciali)	139
8.3.2	Bolero Turbo XL (standard)	139
8.3.4	Ingredienti e bevande pre-selezionati	140
8.4	Impostazioni di protezione con codice PIN	146
8.5	Funzioni speciali	148
8.5.1	Attivazione/disattivazione annullamento bevanda	148
8.5.2	Risciacquo rapido	148

1. Generale

- ▶ *Leggere sempre le istruzioni per la sicurezza (700.403.347). Per evitare possibili danni, queste istruzioni per la sicurezza devono essere lette, comprese e seguite.*
- ▶ *I manuali sono soggetti a modifica, eseguire la scansione del codice QR per recuperare informazioni aggiornate.*
- ▶ *Tutte le illustrazioni si riferiscono al Bolero Turbo. Esse tuttavia si applicano anche al Bolero Turbo XL.*



2. Parti e funzioni

2.1 Parti

1. tappo per decalcificante
2. contenitori
3. uscita contenitore
4. condotto di ventilazione
5. sistema di miscelazione
6. bocchetta di uscita bevanda
7. bocchetta di uscita acqua calda
8. chiave di sicurezza
9. connessione USB
10. pulsante di programmazione
11. chiave dello sportello
12. vassoio porta-tazza
13. piastra del vassoio raccogliocce
14. vassoio raccogliocce con galleggiante
15. sistema di ventilazione
16. ingresso dell'acqua
17. connessione di alimentazione elettrica
18. interruttore acceso/spento

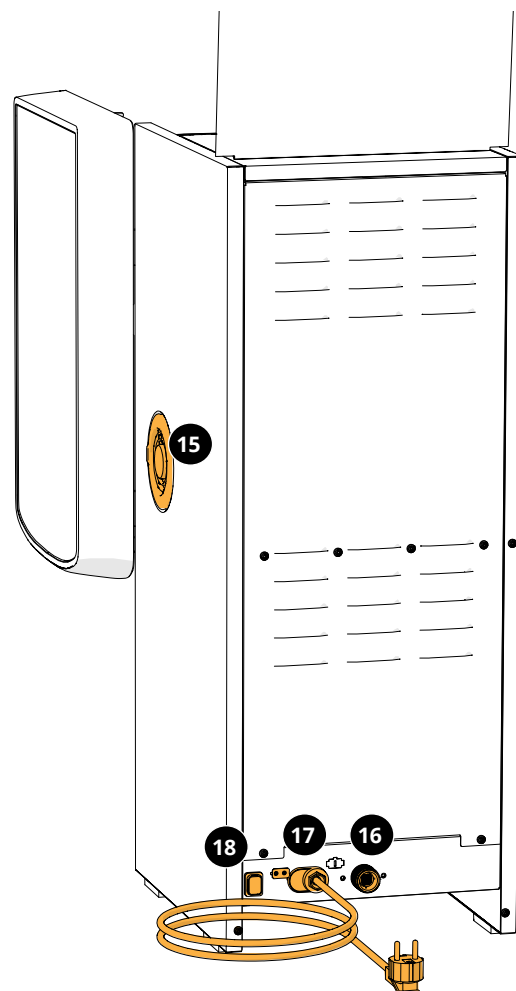
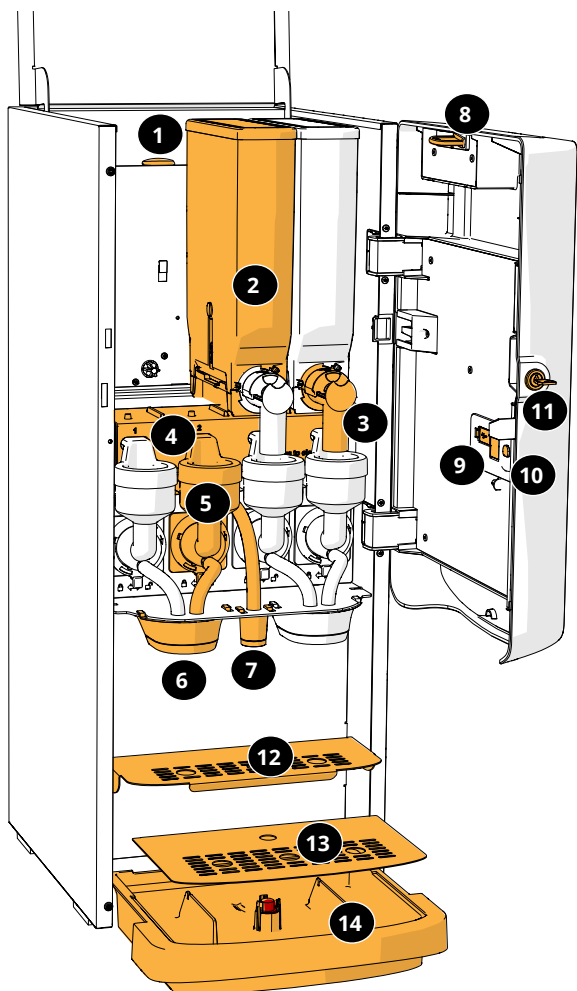

2.2 Filtro dell'acqua opzionale

Per gustare bevande ancora più buone e migliorare le prestazioni della macchina Bolero, si consiglia di installare un filtro addolcitore dell'acqua. È possibile richiederne uno a Bravilor Bonamat BV.

- ▶ *Quando si installa un filtro addolcitore dell'acqua è necessario segnalare a Bolero la sua presenza come descritto in [§6.1.3 a p.28](#).*

2.3 Set base di supporto

Il piedistallo solleva il modello Bolero Turbo (XL) standard di circa 90 mm e la massima altezza del rubinetto a 396 mm.







- Set base di supporto per Bolero Turbo: 7.270.512.101
- Set base di supporto per Bolero Turbo XL: 7.270.513.101

2.4 Comandi

I pulsanti di base sono descritti sotto.

La macchina Bolero reagisce al rilascio del pulsante premuto.

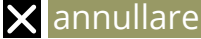
- ▶ *Se entro 5 minuti non viene premuto alcun pulsante, Bolero torna alla schermata di selezione delle bevande.*

controlli	funzione
 	spostarsi tra le schermate
	avviare un'azione
	confermare (<i>non ancora salvato</i>)
	salvare le regolazioni
	annullare
	spostarsi tra le opzioni disponibili in una schermata
	aumentare e ridurre

- ▶ *Tutti gli screenshot riportati nel presente manuale sono in inglese.*
- ▶ *Le bevande, le ricette e le impostazioni utilizzate sono presentate esclusivamente a titolo di esempio.*

3. Avvio

► Il Bolero può visualizzare diverse schermate a seconda del modello di Bolero.

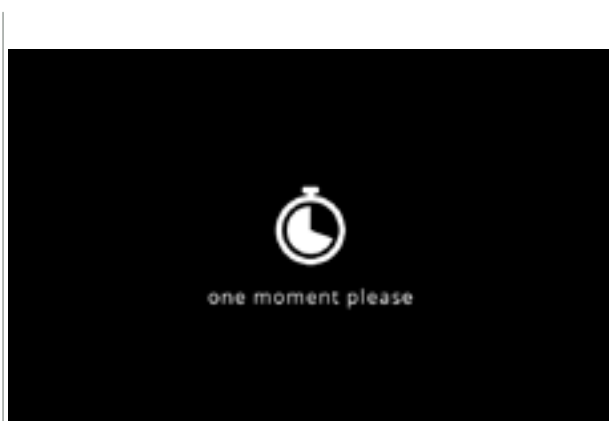

3a

Inizializzazione.

- attendere la comparsa della schermata successiva

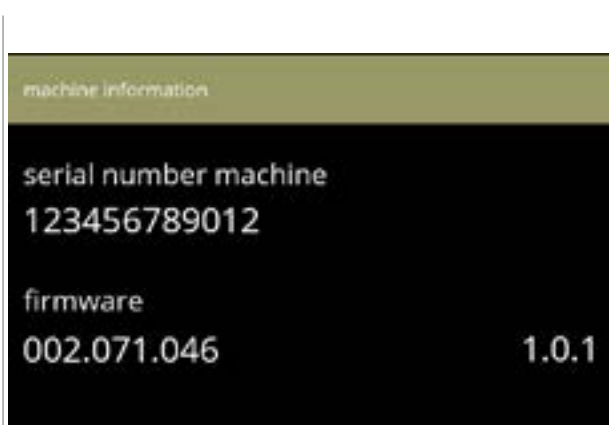

3b

Informazioni sulla macchina.

- dopo alcuni secondi compare la schermata successiva in base allo stato della macchina:

► *Prima installazione già completata, la successiva schermata è [3j](#).*

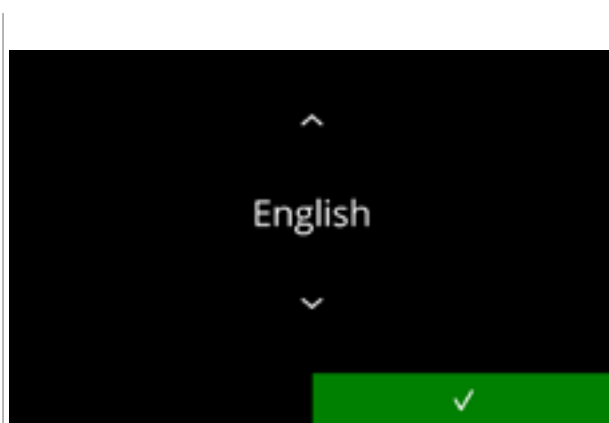

3c

Installazione, selezionare la lingua:



- premere o per scorrere fra le lingue disponibili
- premere per confermare

► *Il menu di installazione viene visualizzato esclusivamente quando la macchina viene accesa per la prima volta o dopo il ripristino delle impostazioni di fabbrica, vedere [§6.3.12 a p.112](#).*



3d

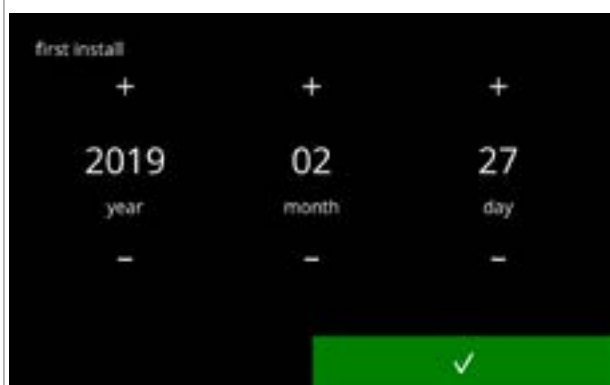

Leggere il manuale sulla sicurezza!

- premere  per accedere alla schermata precedente
- premere  per confermare



3e

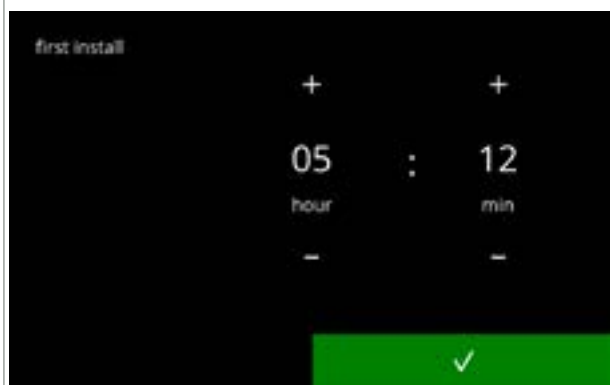

Impostare la data corrente:

- premere  o  per impostare l'anno, il mese e il giorno correnti
- premere  per confermare



3f

Impostare l'ora corrente:

- premere  o  per impostare l'ora e i minuti correnti
- premere  per confermare



3g

Schermata informativa:

- riempire i contenitori con gli ingredienti secondo le istruzioni presenti sullo schermo
 - ▶ *Utilizzare esclusivamente ingredienti idonei per distributori automatici.*
- premere  per confermare
 - ▶ *La schermata dipende dalla configurazione della macchina, vedere [§8.3 a p.139](#).*
 - ▶ *I valori possono essere modificati nel menu delle bevande, vedere [§6.2.6 a p.83](#).*

3h

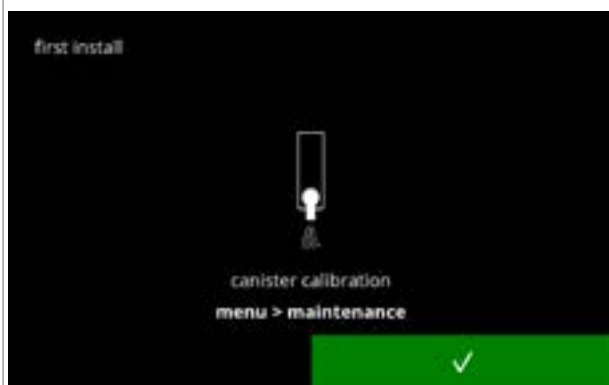

Schermata informativa

- premere per confermare

► *La calibrazione è essenziale per un dosaggio corretto degli ingredienti e può essere eseguita nel menu della manutenzione, vedere [§6.1.7 a p.37](#).*

3i

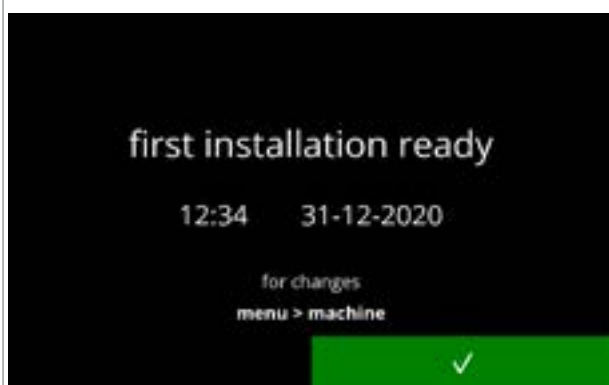

Schermata informativa:

- premere per confermare

► *La data, l'ora e la lingua possono essere modificate in [§6.3 a p.92](#).*

3j

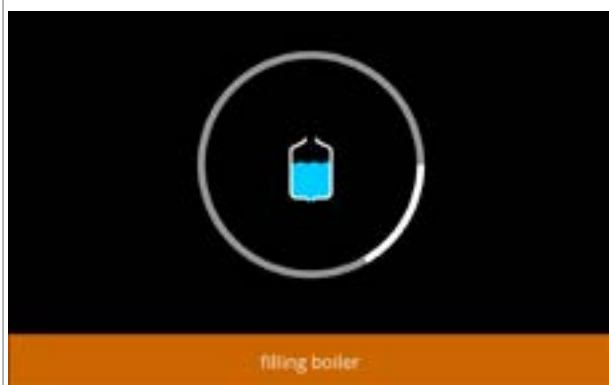

Informazioni di riempimento.

- attendere la comparsa della schermata successiva

3k

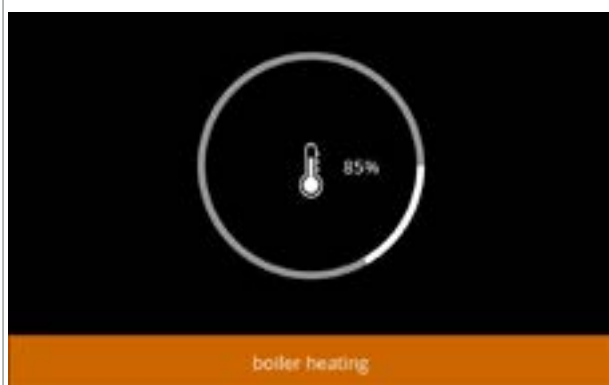

Schermata informativa - riscaldamento in corso:

- attendere la comparsa della schermata successiva

► *Il cerchio dello stato di avanzamento mostra il valore percentuale della temperatura rispetto alla temperatura impostata.*

- La macchina è pronta per l'uso.



31

4. Scelta della bevanda

Premendo l'immagine di una bevanda, questa verrà preparata immediatamente nella versione a singolo ugello di erogazione. In tutte le altre versioni, è necessario premere sull'immagine e quindi su Avvio.

Per personalizzare la bevanda, selezionare una delle icone visualizzate in fig. 4.1a, quindi premere sulla bevanda scelta.

4.1 Personalizzare la bevanda

- *Queste impostazioni sono utilizzate per preparare una bevanda personalizzata e non vengono salvate.*

Opzioni



Forza:

- premere sui chicchi per selezionare la forza della bevanda (per regolare vedere [§6.2.8 a p.88](#))

Volume della bevanda:

Le lettere (S=piccola / M=media / L=grande) rappresentano i tre step nel volume

- premere le "lettere" per selezionare il volume della tazza della bevanda

Modalità termos/tazza:

- ribaltare su/giù il vassoio porta-tazza per alternare fra bevande in termos/tazza
- oppure premere sull'immagine con la freccia e seguire le istruzioni sullo schermo

4.1a



Selezione di una bevanda:

- toccare la bevanda scelta

- *La presenza dei pulsanti ◀ ▶ indica che è disponibile più di una schermata delle bevande.*
- *Un Bolero Turbo (XL) a doppio ugello di uscita, in grado di dispensare più bevande simultaneamente, presenta schermate differenti (vedere [§4.2.2 Erogazione simultanea a p.9](#)).*

4.1b



Preparazione di una bevanda:

- attendere

4.1c

4.2 Selezionare la bevanda desiderata

4.2.1 Il vassoio porta-tazza si ripiega su o giù

Il Bolero Turbo dispone di un vassoio porta-tazza ripiegabile in su e in giù. Questo vassoio porta-tazza si ripiega in su per permettere di collocare un termos e in giù per posizionare una tazza. Un sensore monitorerà la posizione del vassoio porta-tazza.

Quando il vassoio porta-tazza è ripiegato in su, la macchina è in 'modalità termos' e la schermata di selezione delle bevande mostrerà tutte le bevande disponibili per termos (schermata [4.2.1b](#)). Quando il vassoio porta-tazza è ripiegato in giù, la schermata di selezione delle bevande mostrerà tutte le bevande disponibili per tazza (schermata [4.2.1a](#)).

È anche possibile premere l'icona tazza o termos (vedere fig. [4.1a](#)). Quando il vassoio porta-tazza è ripiegato in su, viene visualizzata un'icona a tazza, quando è ripiegato in giù, viene visualizzata un'icona a termos. Se l'utente preme questa icona, comparirà una finestra pop-up con le istruzioni per inclinare la piastra in su (schermata [4.2.1d](#)) o in giù (schermata [4.2.1c](#)). Se l'utente segue queste istruzioni, la schermata di selezione delle bevande passerà da tazze a termos o viceversa. La finestra pop-up rimarrà visibile per 3 secondi e scomparirà più rapidamente se il sensore della piastra rileverà un cambiamento entro tali 3 secondi.

Durante il passaggio da termos a tazze o viceversa, il selettore di volume viene impostato sul volume predefinito. Anche il selettore della forza mostrerà il valore di forza predefinito (se disponibile).

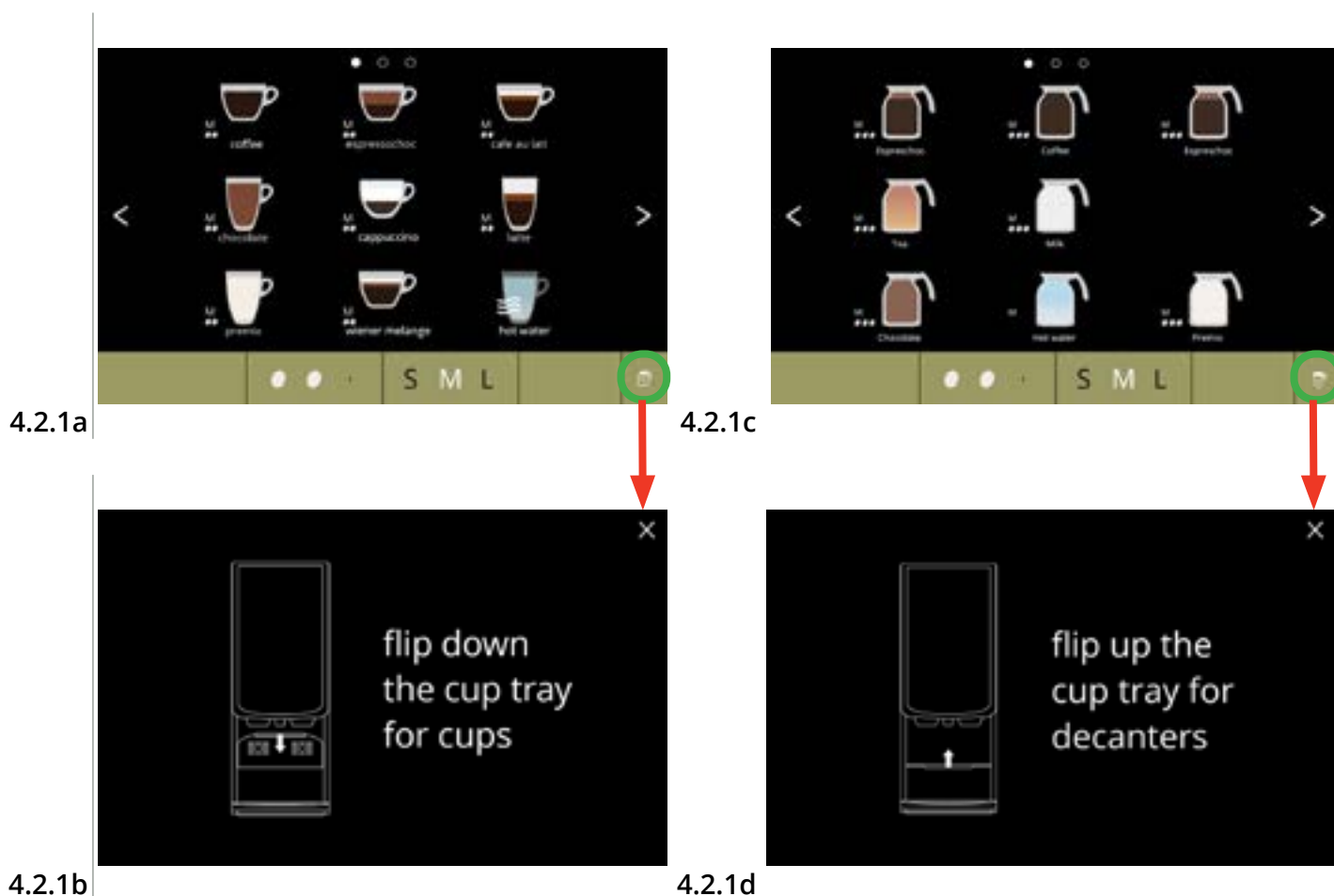

4.2.2 Erogazione simultanea

Il Bolero Turbo con **più** ugelli di erogazione (vedere [§8.3 Configurazioni base della macchina a p.139](#)) può erogare (determinate) bevande simultaneamente.

Non è possibile erogare acqua calda contemporaneamente a un'altra bevanda.

La bevanda selezionata viene visualizzata sul lato del display sopra l'ugello di uscita da cui sarà erogata. Il resto del display mostra solo le bevande che possono essere erogate simultaneamente attraverso l'altro ugello.

Quando è selezionata la prima bevanda ed è possibile erogarne un'altra simultaneamente, il display avrà l'aspetto simile alla schermata [4.2.2a](#), riportata qui per l'erogazione dal solo ugello di destra. Il volume e la forza ora si applicano solo alla bevanda non ancora selezionata. Questa parte della schermata è identica alla 'schermata di selezione delle bevande standard (con nessuna bevanda selezionata).



L'ugello di destra è pronto per l'erogazione (tazze)

4.2.2a



Entrambi gli ugelli sono pronti per l'erogazione simultanea (tazze).

- Questa schermata ha sempre uno sfondo nero, anche se è stato impostato uno sfondo personalizzato per la schermata di selezione delle bevande.

4.2.2b



Erogazione di acqua calda.

- Questa schermata ha sempre uno sfondo nero, anche se è stato impostato uno sfondo personalizzato per la schermata di selezione delle bevande.

4.2.2c

4.3 Annullamento immediato di bevande solubili correlate

Quando viene selezionata una bevanda, compare immediatamente un pulsante di annullamento.

Il pulsante di annullamento potrebbe avere una dimensione limitata ma l'azione di dosaggio può sempre essere arrestata toccando lo schermo in un qualsiasi punto.

La funzione di annullamento è abilitata per impostazione predefinita e può essere disattivata solo in [§6.3.11 a p.110](#)

Quando una bevanda viene annullata, il mixer continua a funzionare per alcuni secondi per pulire il sistema di miscelazione.

L'acqua calda viene immediatamente interrotta.



4.3a

Annullamento di una bevanda:

- toccare ovunque sullo schermo per annullare la bevanda



4.3b

Schermata informativa:

- questa schermata viene visualizzata per indicare che la bevanda è stata annullata.

4.4 Screen saver

Se lo schermo non è stato toccato per un certo periodo di tempo, si attiva lo screen saver. Il timer dello screen saver può essere impostato (tempo) e disattivato in [§6.3.4 a p.96](#).



4.4a

Screen saver:

- toccare ovunque sullo schermo per tornare alla schermata di selezione delle bevande

4.5 Modalità di risparmio energetico (ECO)

Il dispositivo è dotato di una modalità di risparmio energetico (ECO) utilizzata per risparmiare sui consumi energetici quando la macchina non è in uso (ad es. di notte o durante il fine settimana).

Quando la modalità di risparmio energetico si attiva, sono eseguite queste azioni:

- | | |
|------------------------------------|------------------------------------|
| • controllo del livello dell'acqua | disabilitato |
| • riscaldamento bollitore | disabilitato |
| • retroilluminazione del display | impostata su una bassa percentuale |
| • ventola | disabilitata |

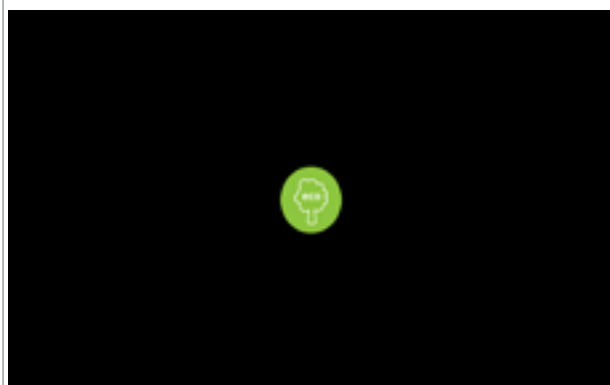

4.5a

Il controllo dell'energia è costituito da uno screen saver (personalizzato) con un simbolo in sovrapposizione semi trasparente. La modalità di risparmio energetico ha priorità sullo screen saver.

- toccare ovunque sullo schermo per tornare alla schermata di selezione delle bevande

► *In base al tempo di spegnimento, sono necessari alcuni minuti prima che la macchina sia pronta a essere utilizzata nuovamente.*

5. Pulizia

È importante che la macchina Bolero sia mantenuta pulita; cosa è possibile pulire (*periodo dipendente dal grado d'inquinamento*):

Giornaliera	Settimanale	Mensilmente
avvio del programma di risciacquo: per il sistema di miscelazione, §6.1.1 a p.19	vassoio raccogliocce	sistema di ventilazione
	sistema di miscelazione	contenitori
	superfici esterne	

► *Non pulire mai le parti della macchina Bolero in lavastoviglie, ciò è consentito solo se esplicitamente indicato.*

► *Non utilizzare agenti detergenti aggressivi.*

5.1 Pulizia settimanale

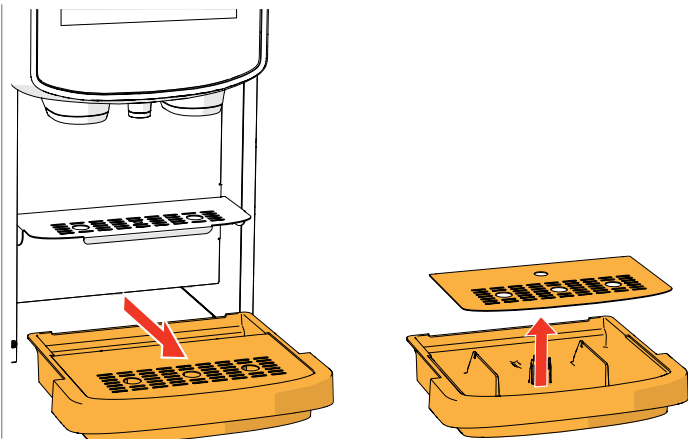

Vassoio raccogliocce:

1. estrarre il vassoio raccogliocce completamente in avanti
2. svuotare il vassoio raccogliocce
3. pulire il vassoio raccogliocce (compresa la griglia) con *acqua calda e sapone*
4. asciugare tutto e collocare nella posizione originale

► *Controllare che il "galleggiante rosso" sia ancora in posizione.*

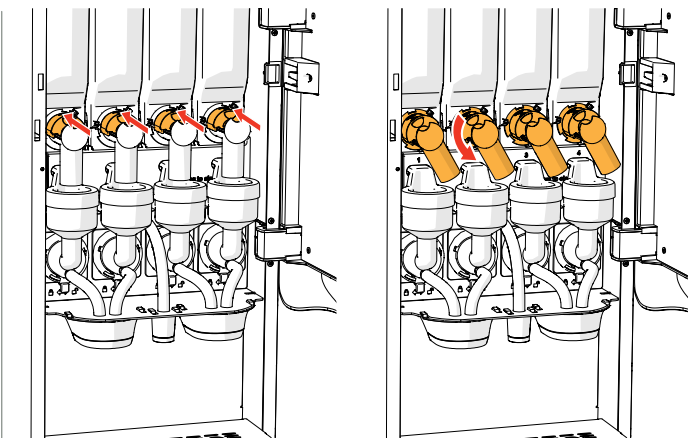

Sistema di miscelazione:

1. aprire lo sportello e il coperchio
2. chiudere il cursore "giallo" delle uscite dei contenitori
3. ruotare gli ugelli di uscita in senso antiorario

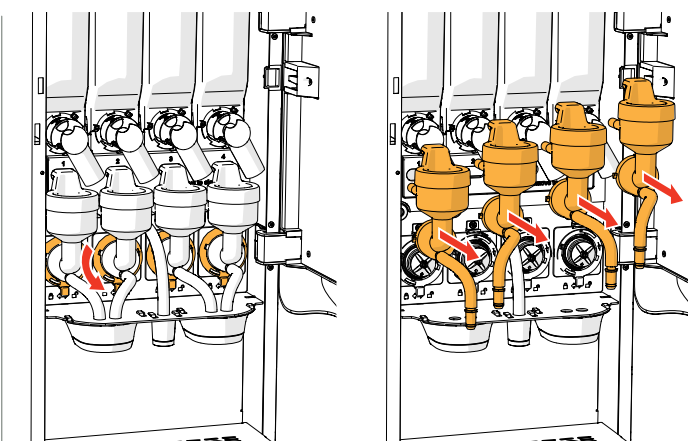

4. ruotare l'anello di fissaggio in senso antiorario
5. rimuovere i tubi flessibili dalla piastra metallica
6. rimuovere il sistema di miscelazione completo

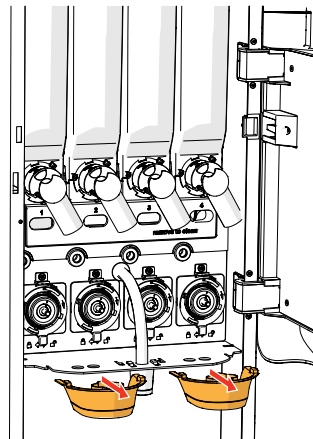
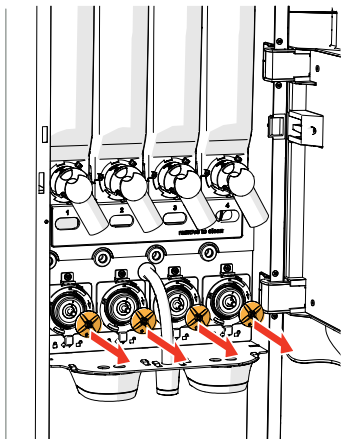

7. rimuovere il mixer
8. rimuovere entrambi gli ugelli per le bevande

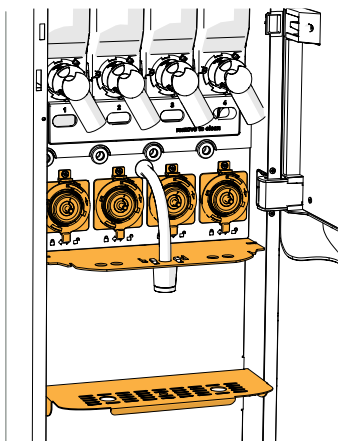

9. pulire le parti indicate con un panno *umido*

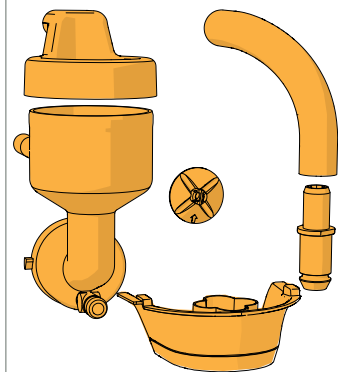

10. pulire le parti rimosse (*lavabili in lavastoviglie (< 65°C)*)
11. rimontare il sistema di miscelazione nell'ordine inverso
 - *Prestare attenzione ai lati piatti dell'albero e del mixer.*
12. ricollegare il tubo flessibile al sistema di miscelazione e all'ugello
13. ricollocare i contenitori degli ingredienti nella posizione corretta
14. aprire il cursore "giallo" dei contenitori
15. chiudere coperchio e sportello

► *Per evitare un'ostruzione dovuta all'ingrediente caduto nel contenitore di miscelazione, è consigliabile risciacquare la macchina dopo la procedura di pulizia quotidiana, vedere [§6.1.1 a p.19](#).*

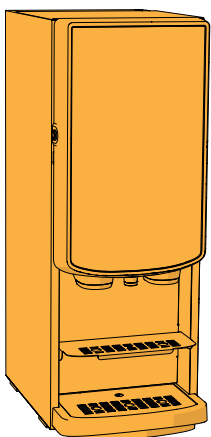
**L'esterno:**

1. spegnere la macchina (a causa del touchscreen)
2. pulire l'esterno con un panno *umido*
3. riaccendere la macchina

5.2 Pulizia mensile

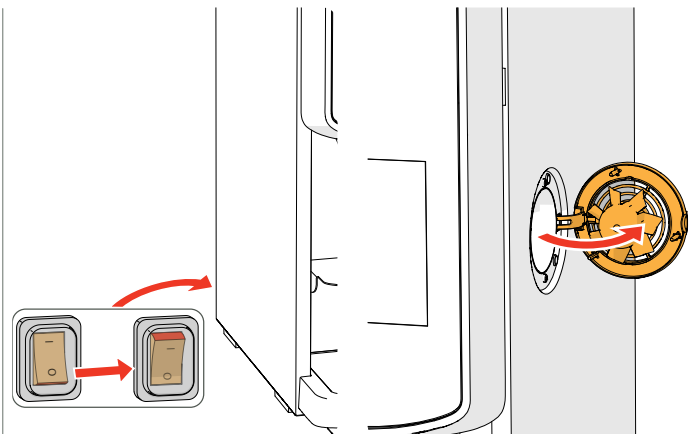

Sistema di ventilazione:

1. spegnere la macchina
2. aprire la ventola sul retro

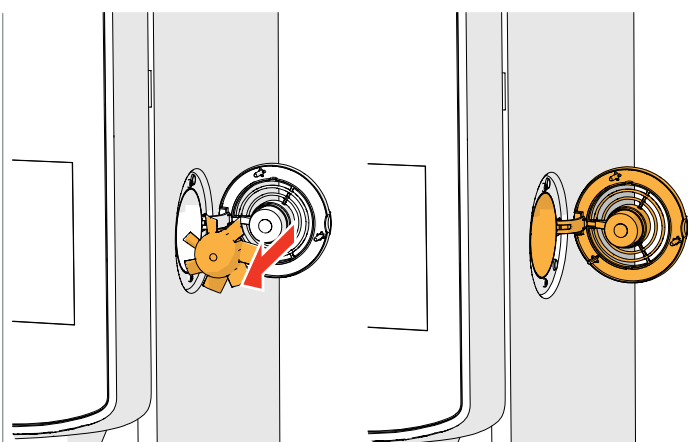

3. tirare con attenzione il rotore del motore
4. pulire l'alloggiamento della ventola e la griglia con un panno *umido*

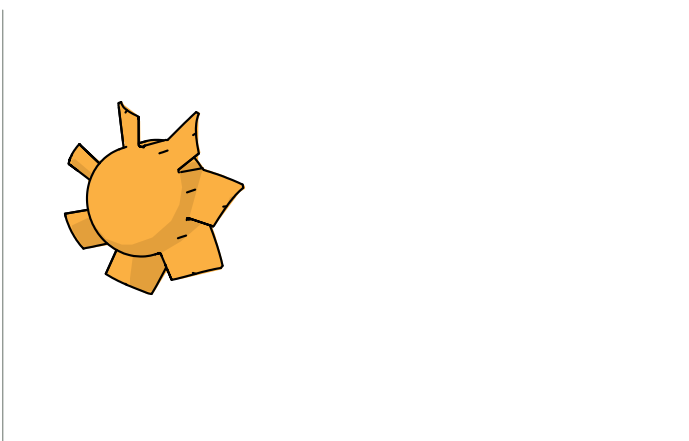

5. pulire il rotore della ventola utilizzando *acqua calda e sapone*
6. asciugare tutto e collocare il rotore nella posizione originale
7. riaccendere la macchina

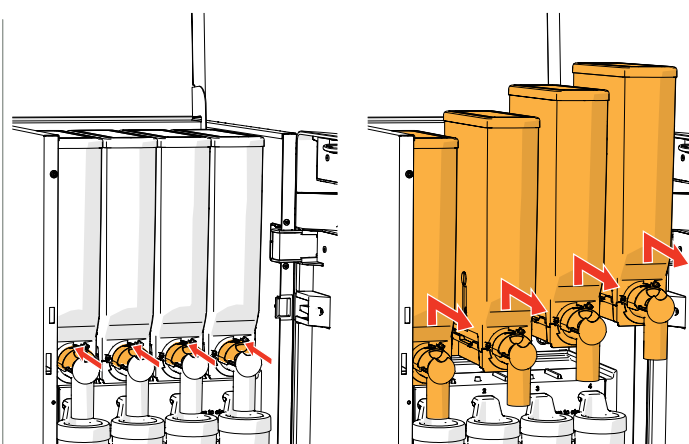

Condotto della ventola:

1. aprire lo sportello e il coperchio
2. chiudere il cursore "giallo" delle uscite dei contenitori
3. estrarre i contenitori dalla macchina

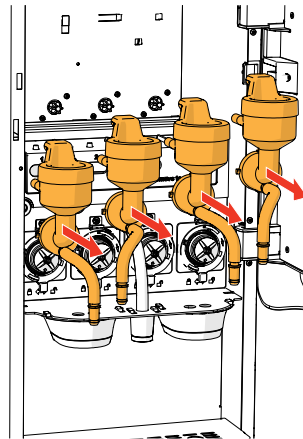

4. ruotare l'anello di fissaggio in senso antiorario
5. rimuovere il sistema di miscelazione completo

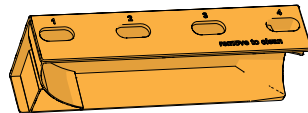
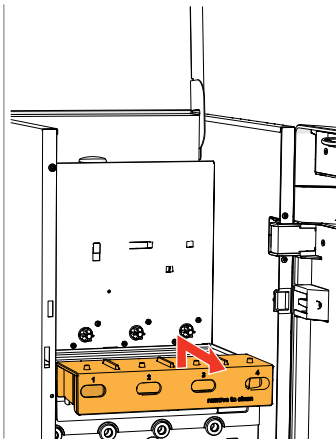

6. rimuovere il condotto della ventola
 7. pulire il condotto della ventola utilizzando *acqua calda e sapone*
- Assicurarsi che tutto sia stato asciugato molto bene.

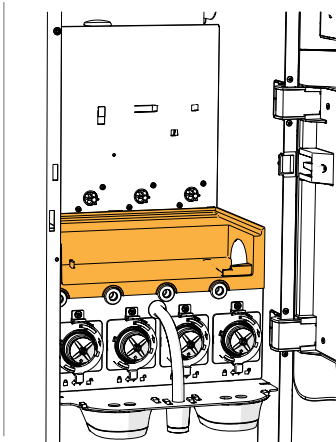

8. pulire l'interno della macchina con un panno *umido*
9. riposizionare il condotto della ventola
10. ricollocare i contenitori nella posizione corretta
11. aprire il cursore "giallo" dei contenitori
12. chiudere coperchio e sportello

Contentori:

1. aprire lo sportello e il coperchio
2. chiudere il cursore "giallo" delle uscite dei contenitori
3. estrarre i contenitori dalla macchina

4. versare gli ingredienti in una ciotola asciutta
5. scollegare l'ugello dal contenitore

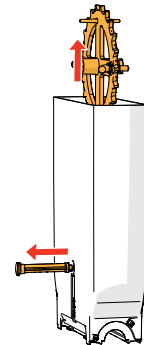
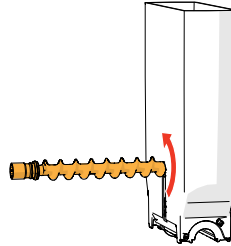
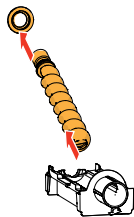
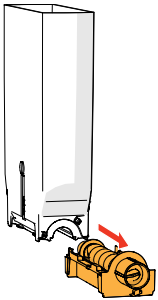
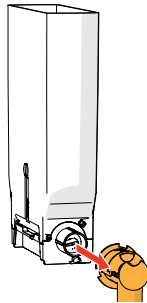
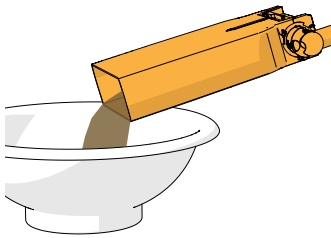
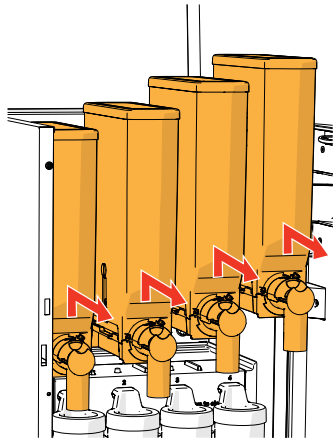
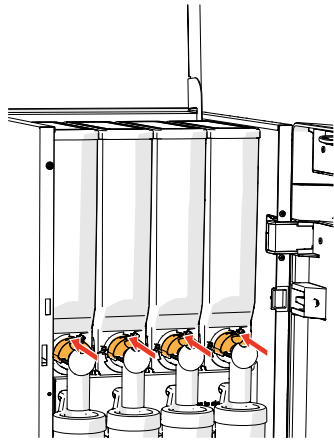

6. smontare i contenitori
7. pulire il contenitore e l'ugello con una spazzola

► **Non utilizzare acqua in modo da evitare che gli ingredienti si ammassino nel contenitore e lo ostruiscano.**

8. riempire i contenitori
9. ricollocare i contenitori nella posizione corretta
10. aprire il cursore "giallo" dei contenitori
11. chiudere coperchio e sportello

► **Per evitare un'ostruzione dovuta all'ingrediente caduto nel contenitore di miscelazione, è consigliabile risciacquare la macchina dopo la procedura di pulizia quotidiana, vedere [§6.1.1 a p.19](#).**

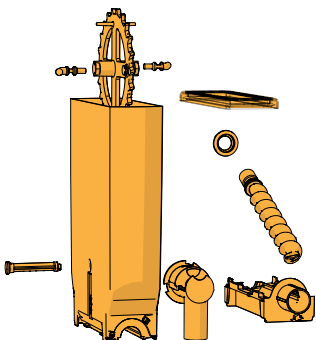

6. Menu di programmazione

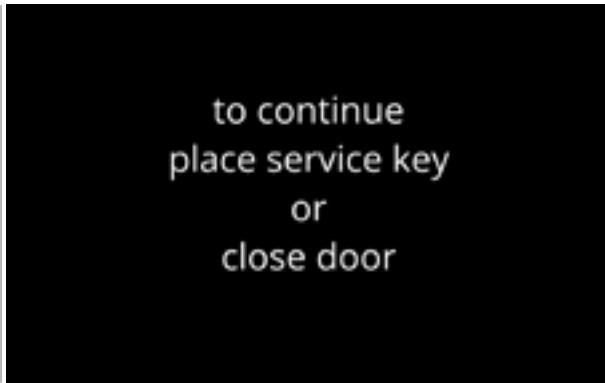

- Per accedere al menu di programmazione:
- aprire lo sportello della macchina Bolero, sullo schermo compare questo messaggio
 - inserire la chiave di servizio (n. [8 a p.1](#))
 - premere il pulsante di programmazione (n. [10 a p.1](#))

► *Tutti gli screenshot riportati nel presente manuale sono in inglese.*

Nel menu di programmazione, selezionare una delle opzioni disponibili:

- premere **◀** o **▶** per selezionare l'opzione successiva del "menu di programmazione"
- premere "area di testo" per selezionare il livello successivo per tale menu
- premere **☒** per uscire dal menu di programmazione e tornare al menu di selezione delle bevande

► *Se non è impostato un codice PIN, sono disponibili tutte le voci di menu.*

Se è impostato un codice PIN, l'utente può entrare nel menu con o senza un codice PIN.

Le voci di menu protette da codici PIN non saranno attive, vedere [§8.4 a p.146](#).

► *Se entro 5 minuti non viene premuto alcun pulsante, Bolero torna alla schermata di selezione delle bevande.*

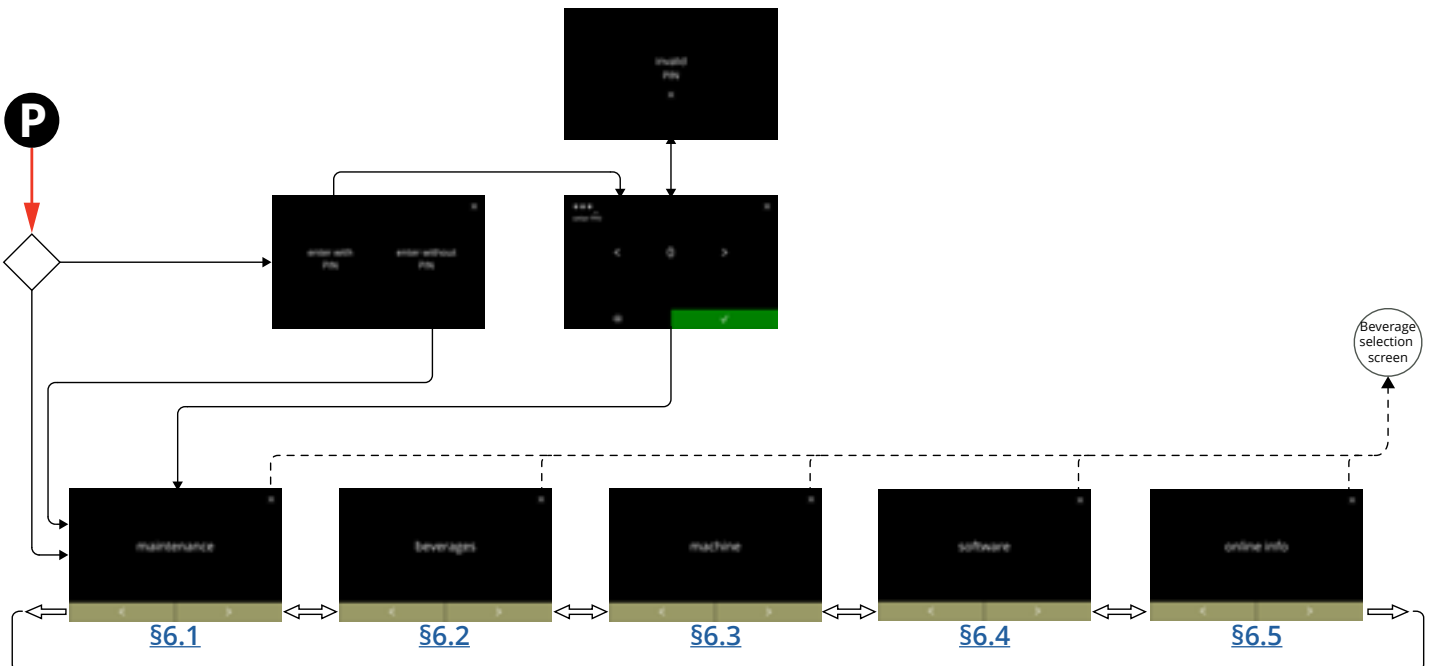

6.1 Menu di manutenzione

Il menu di manutenzione contiene tutte le funzioni disponibili per la manutenzione del distributore automatico.

Selezionare una delle opzioni disponibili:

- premere **◀** o **▶** per selezionare l'opzione successiva del menu di manutenzione
- premere "area di testo" per selezionare il livello successivo per tale menu
- premere **✕** per tornare al [capitolo 6. Menu di programmazione a p.17.](#)

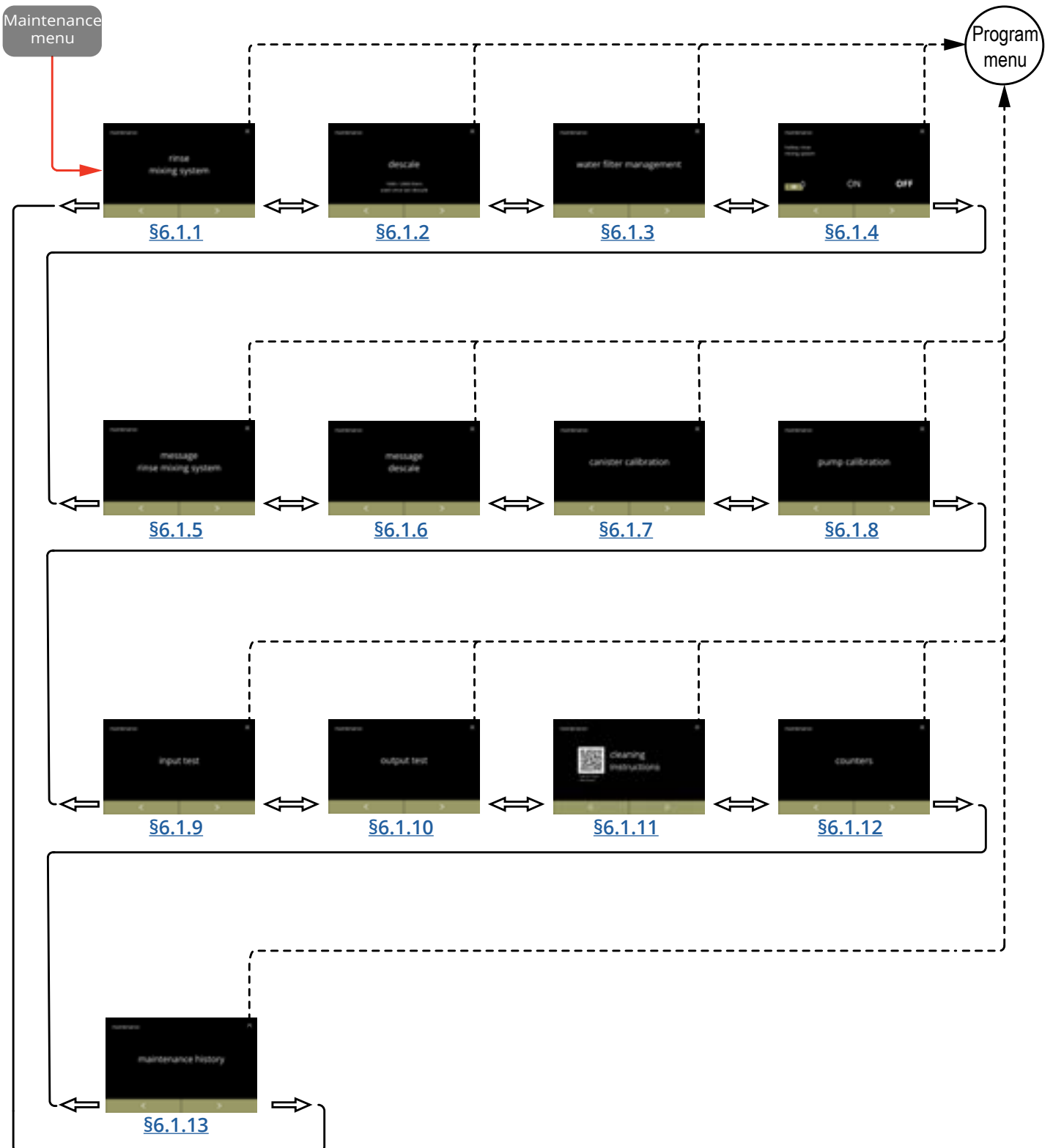

6.1.1 Risciacquo del sistema di miscelazione

Per mantenere il corretto funzionamento della macchina Bolero, il sistema di miscelazione deve essere risciacquato giornalmente e pulito settimanalmente, vedere [§5.1 a p.12](#). Questa procedura consente di risciacquare i sistemi di miscelazione e i tubi flessibili delle uscite.

► È possibile risciacquare il sistema di miscelazione anche senza aprire lo sportello, utilizzando il 'tasto di scelta rapida'. Per impostare questa funzione, vedere [§6.1.4 a p.31](#)

Elementi necessari:

- contenitori (0,5 litri)



6.1.1

Procedura di risciacquo:

- premere "risciacquo sistema di miscelazione" per selezionarlo
- premere ◀ o ▶ per scorrere fra le voci del menu di manutenzione

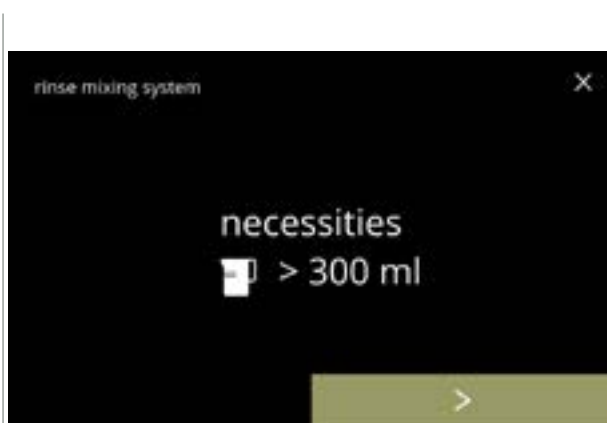

6.1.1a

Schermata informativa:

- assicurarsi che tutti gli elementi necessari siano disponibili
 - premere ▶ per passare alla schermata successiva
- *La quantità varia in base alla macchina*
- » 2 sistemi di miscelazione: 200 ml
 - » 3 sistemi di miscelazione: 300 ml
 - » 4 sistemi di miscelazione: 400 ml



6.1.1b

Schermata informativa:

- collocare un contenitore vuoto sotto l'ugello di uscita delle bevande
- premere ✓ per confermare
- premere ◀ per accedere alla schermata precedente



Avviare il risciacquo:

- premere **avvio** per iniziare il processo di risciacquo

6.1.1c



Risciacquo:

- attendere che il processo termini
 - ▶ *Dalla bocchetta di uscita fuoriesce acqua calda*
- premere **annullare** per interrompere il processo

6.1.1d

Schermate informative:

- la schermata [6.1.1](#) viene visualizzata dopo pochi secondi

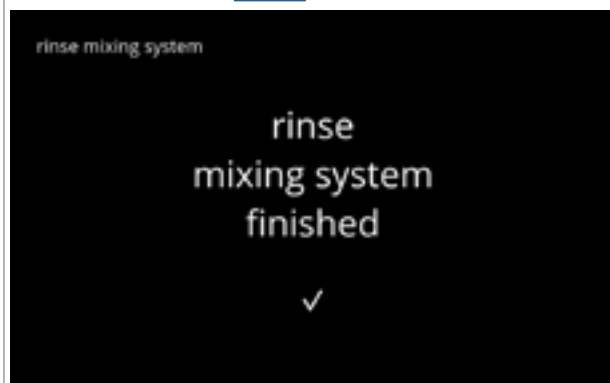

6.1.1e

6.1.2 Decalcificazione

Se la durezza dell'acqua è impostata correttamente per il segnale di decalcificazione (vedere [§6.1.6 a p.34](#)), la decalcificazione del Bolero rimuoverà tutte le incrostazioni di calcare.

Questa operazione prolunga il ciclo di vita della macchina Bolero.

Elementi necessari:

- decalcificante (consigliato: "RENEGITE", il nostro decalcificante comprovato)
- contenitore
 - » caraffa da 1 litro (Bolero Turbo)
 - » caraffa da 2 litri (Bolero Turbo XL)
- imbuto
- secchio (10 litri)
- tempo medio: \pm 40 minuti
- guanti e occhiali di sicurezza

► Il processo di decalcificazione non può essere interrotto dopo la schermata [6.1.2c!](#)



6.1.2

Procedura di decalcificazione:

- premere "decalcificare" per selezionare
- premere **◀** o **▶** per scorrere fra le voci del menu di manutenzione



6.1.2a

Preparazione:

- assicurarsi che tutti gli elementi necessari siano disponibili
- premere **▶** per passare alla schermata successiva



6.1.2b

Preparazione:

- seguire le istruzioni presentate sullo schermo
 - premere **▶** per passare alla schermata successiva
 - premere **◀** per accedere alla schermata precedente
- Il numero / la posizione dei contenitori, delle unità di miscelazione e degli ugelli di uscita può variare in base alla configurazione, vedere [§8.3 a p.139](#).

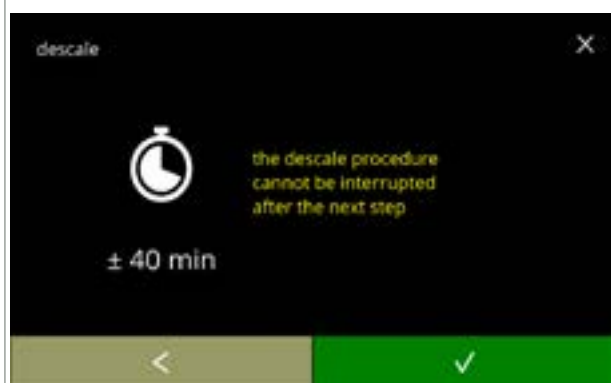

Schermata informativa:

- durata media
- premere per confermare e continuare la procedura di decalcificazione
- premere per accedere alla schermata precedente

► *Il processo di decalcificazione non può essere interrotto dopo questa schermata!*

6.1.2c

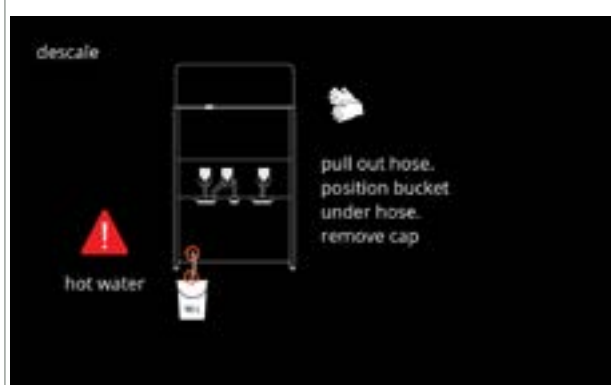

Svuotare la macchina:

- seguire le istruzioni presentate sullo schermo

► *Indossare guanti protettivi, l'acqua è calda!*

- quando l'acqua fuoriesce dal tubo flessibile, viene visualizzata la seguente schermata

6.1.2d



Svuotamento della macchina:

- indicazione del tempo necessario per lo svuotamento
- quando il bollitore è vuoto, viene visualizzata la seguente schermata

6.1.2e



Chiudere il tubo flessibile:

- seguire le istruzioni presentate sullo schermo
- premere per passare alla schermata successiva

6.1.2f



6.1.2g

Preparare la soluzione decalcificante:

- seguire le istruzioni presentate sullo schermo
- ▶ *Indossare guanti e occhiali di sicurezza.*
- ▶ *Il decalcificante deve essere completamente disciolto.*
- premere  per passare alla schermata successiva



6.1.2h

Preparazione:

- seguire le istruzioni presentate sullo schermo
- premere  per passare alla schermata successiva
- ▶ *Posizionare il secchio contenitore e la caraffa graduata sotto **tutti** gli ugelli (compreso l'ugello di uscita dell'acqua calda).*
- ▶ *Il numero / la posizione degli ugelli di uscita può variare in base alla configurazione, vedere [§8.3 a p.139](#).*



6.1.2i

Preparazione:

- seguire le istruzioni presentate sullo schermo
- premere  per passare alla schermata successiva
- ▶ *Indossare guanti e occhiali di sicurezza.*
- ▶ *Non lasciare la macchina incustodita mentre nella macchina è presente una soluzione decalcificante.*



6.1.2j

Iniziare il processo di decalcificazione:

- seguire le istruzioni presentate sullo schermo
- premere  **avvio** per iniziare il processo di decalcificazione

Decalcificazione:

► Assicurarsi che il secchio contenitore e la caraffa graduata siano posizionati sotto gli ugelli di uscita; nel passaggio successivo, l'acqua con la soluzione decalcificante fuoriuscirà da **tutti** gli ugelli (compreso l'ugello di uscita dell'acqua calda).

• premere  per passare alla schermata successiva

► Il numero / la posizione degli ugelli di uscita può variare in base alla configurazione, vedere [§8.3 a p.139](#).

Decalcificazione:

• il bollitore è in fase di riscaldamento, attendere la comparsa della schermata successiva

Decalcificazione:

• trascorso il tempo del timer compare la schermata successiva e l'acqua calda con la soluzione decalcificante fuoriesce dagli ugelli

Decalcificazione - schermata di avviso:

• attendere la comparsa della schermata successiva

► Dagli ugelli di uscita fuoriuscirà acqua calda con la soluzione decalcificante.



6.1.2k



6.1.2l

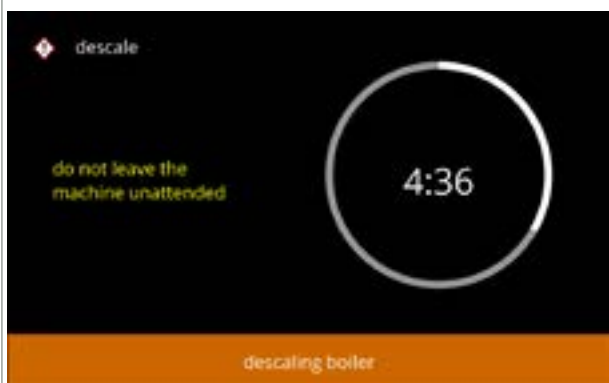

6.1.2m



6.1.2n



6.1.2o

Decalcificazione:

- attendere la comparsa della schermata successiva
- ▶ Da **tutti** gli ugelli di uscita fuoriesce acqua calda con la soluzione decalcificante.

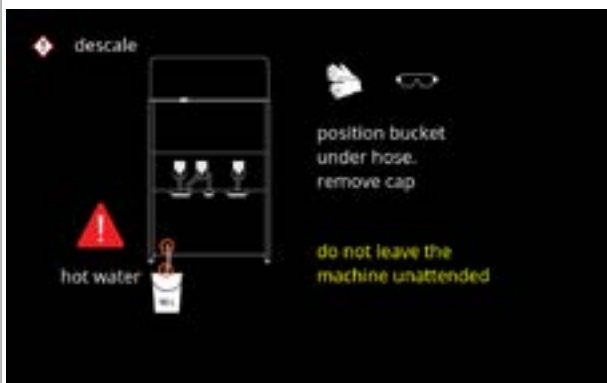

6.1.2p

Decalcificazione - svuotamento:

- seguire le istruzioni presentate sullo schermo
- ▶ *Indossare guanti e occhiali di sicurezza, l'acqua è calda e contiene la soluzione decalcificante.*
- quando l'acqua fuoriesce dal tubo flessibile, viene visualizzata la schermata successiva



6.1.2q

Decalcificazione - svuotamento:

- indicazione del tempo necessario per lo svuotamento
- quando il bollitore è vuoto, viene visualizzata la schermata successiva



6.1.2r

Decalcificazione - svuotamento:

- seguire le istruzioni presentate sullo schermo
- premere ► per passare alla schermata successiva
- ▶ *Rimuovere e svuotare il secchio.*

Decalcificazione - risciacquo:

- seguire le istruzioni presentate sullo schermo

- ▶ Utilizzare un secchio vuoto.
- ▶ Posizionare il secchio anche sotto **tutti** gli ugelli (compresa la bocchetta di uscita dell'acqua calda).

- premere  per passare alla schermata successiva

- ▶ Il numero / la posizione degli ugelli di uscita può variare in base alla configurazione, vedere [§8.3 a p.139](#).



6.1.2s

Decalcificazione - risciacquo:

- il bollitore è in fase di riempimento, attendere la comparsa della schermata successiva



6.1.2t

Decalcificazione - schermata di avviso risciacquo:

- attendere la comparsa della schermata successiva

- ▶ L'acqua fuoriuscirà da **tutti** gli ugelli.

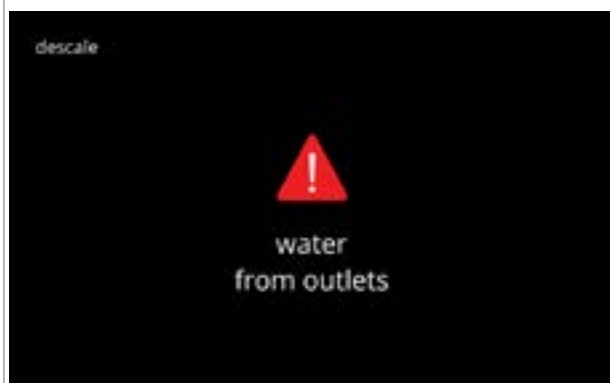

6.1.2u

Decalcificazione - risciacquo:

- attendere la comparsa della schermata successiva



6.1.2v

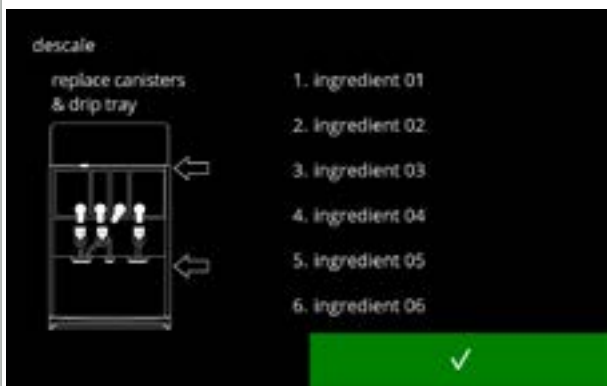

6.1.2w

Decalcificazione - termine del processo:

- seguire le istruzioni presentate sullo schermo
 - premere per confermare il ripristino di ogni elemento
- *Il numero / la posizione dei contenitori può variare in base alla configurazione, vedere [§8.3 a p.139](#).*

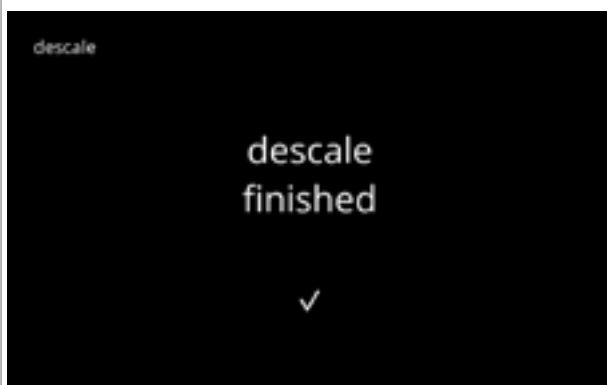

6.1.2x

Schermata informativa:

- la schermata [6.1.2](#) viene visualizzata dopo pochi secondi



6.1.2y

Schermata di avviso interruzione del processo di decalcificazione:

- premere **riprendi** per continuare la procedura da dove è stata interrotta e terminare il processo di decalcificazione

6.1.3 Gestione filtro dell'acqua

Se un filtro dell'acqua è stato installato, sostituito o rimosso, è necessario confermarlo nel software affinché venga aggiornato il contatore. Un filtro dell'acqua diminuisce i depositi di calcare e riduce le impurità nell'acqua. La macchina Bolero inoltre non necessiterà di una decalcificazione tanto frequente, vedere [§8.1 a p.138](#).

Inoltre, assicura una qualità costante delle bevande calde in termini di gusto e aroma.

impostazioni del filtro dell'acqua	predefinita	minimo	massimo
capacità (litri)	OFF	100	10000
mesi di durata		1	24

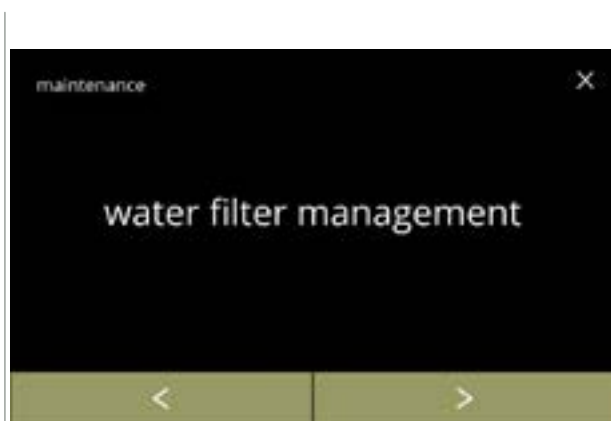

6.1.3

Installare, sostituire o rimuovere il filtro dell'acqua:

- premere *"gestione filtro dell'acqua"* per selezionare
 - » filtro dell'acqua **già** installato; accedere alla schermata [6.1.3c](#)
 - » filtro dell'acqua **non ancora** installato, accedere alla schermata successiva
- premere o per scorrere fra le voci del menu di manutenzione

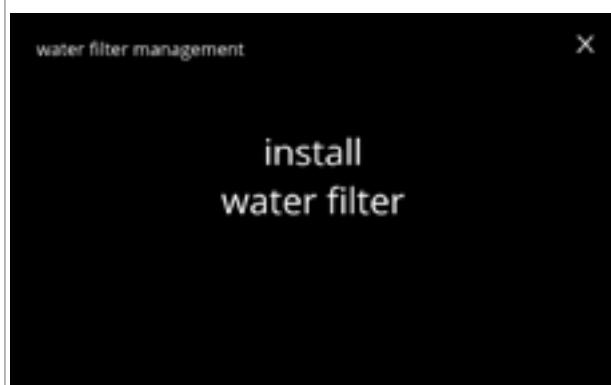

6.1.3a

Installazione:

- premere *"installare filtro dell'acqua"* per selezionare
 - ▶ *Leggere le istruzioni fornite con il filtro.*

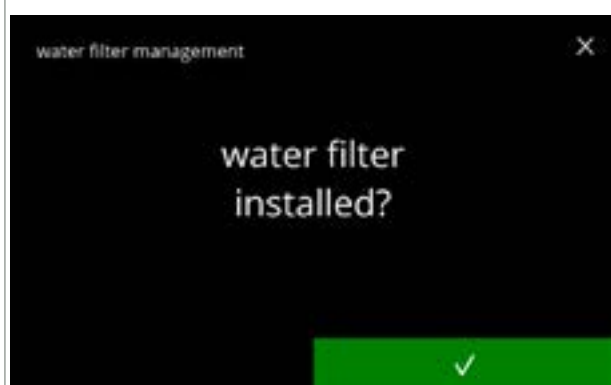

6.1.3b

Schermata di conferma:

- installare il filtro dell'acqua (conformemente alle sue istruzioni)
- premere per confermare e passare alla schermata [6.1.3f](#)



6.1.3c

Sostituzione:

- premere *“sostituire filtro dell'acqua”* per selezionare e passare alla schermata successiva
- premere **◀** o **▶** per scorrere fra le voci di sottomenu del filtro dell'acqua
 - » impostazioni del filtro dell'acqua ([6.1.3e](#))
 - » disinstallare il filtro dell'acqua ([6.1.3h](#))

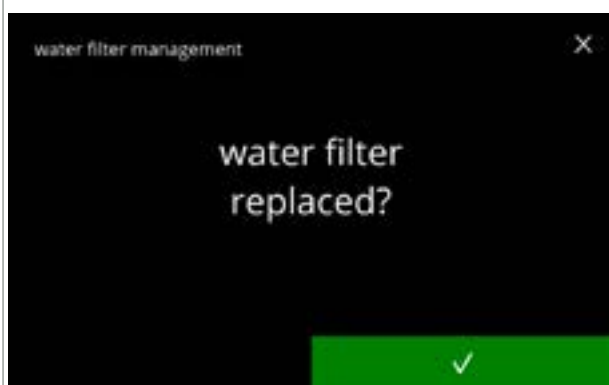

6.1.3d

Sostituire il filtro dell'acqua (conformemente alle sue istruzioni).

- premere **✓** per confermare e passare alla schermata [6.1.3f](#)



6.1.3e

Impostare la notifica:

- premere *“impostazioni filtro dell'acqua”* per selezionare e passare alla schermata successiva
- premere **◀** o **▶** per scorrere fra le voci di sottomenu del filtro dell'acqua
 - » disinstallare il filtro dell'acqua ([6.1.3h](#))
 - » sostituire il filtro dell'acqua ([6.1.3c](#))

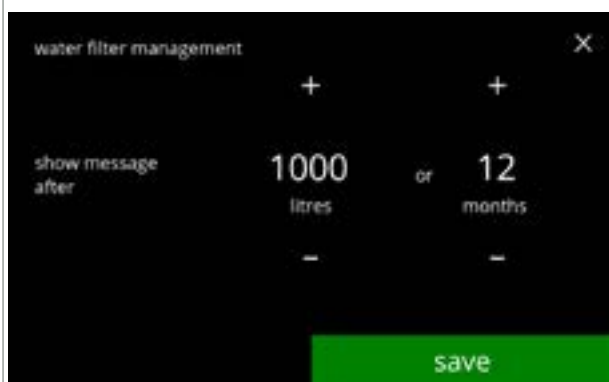

6.1.3f

Impostare il messaggio *“sostituire filtro dell'acqua”*:

- ▶ *Alla prima installazione del filtro dell'acqua, entrambi i valori iniziano a 0 e devono essere modificati prima della visualizzazione di **salvare**.*
- ▶ *In caso di sostituzione di un filtro dell'acqua, sono impostati i valori precedenti e **salvare** è visualizzato immediatamente.*
- premere **⊕** o **⊖** quando il messaggio deve comparire
- ▶ *Sono richiesti entrambi i valori*
- premere **salvare** per confermare

Schermate informative:

- la schermata [6.1.3](#) viene visualizzata dopo pochi secondi

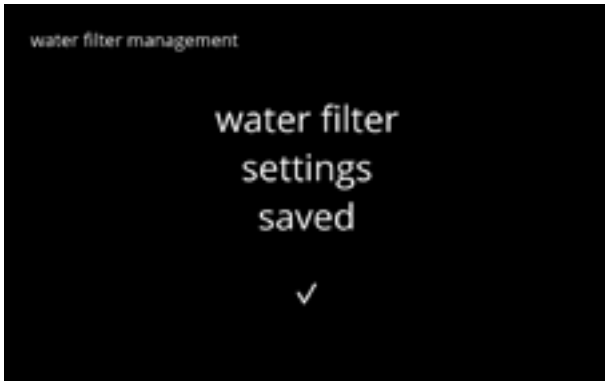

6.1.3g



Rimozione permanente:

- premere *"disinstallare filtro dell'acqua"* per selezionare e passare alla schermata successiva
- premere o per scorrere fra le voci di sottomenu del filtro dell'acqua
 - » sostituire il filtro dell'acqua ([6.1.3c](#))
 - » impostazioni del filtro dell'acqua ([6.1.3e](#))



6.1.3h

Disinstallare il filtro dell'acqua:

- rimuovere fisicamente il filtro dell'acqua
- premere per confermare



6.1.3i

Schermata informativa:

- la schermata [6.1.3](#) viene visualizzata dopo pochi secondi

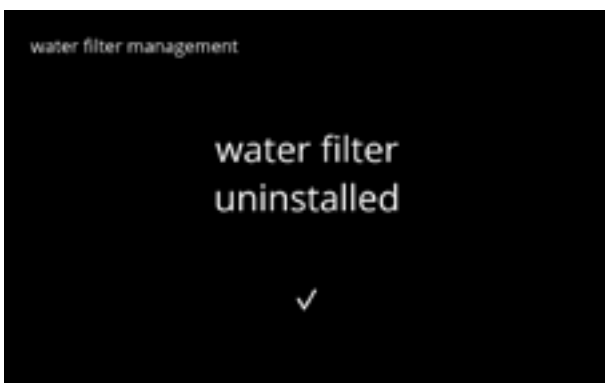

6.1.3j

6.1.4 Funzione di risciacquo con tasto di scelta rapida

Per evitare intasamenti, è necessario risciacquare il sistema di miscelazione varie volte al giorno. A tale scopo, è possibile impostare sullo schermo un cosiddetto tasto di scelta rapida.

In questo menu è possibile attivare o disattivare la funzione di risciacquo con tasto di scelta rapida nella schermata di selezione delle bevande.

Impostazione predefinita: OFF

- Per utilizzare la funzione di risciacquo con tasto di scelta rapida tenere premuto per cinque secondi il pulsante S M L nella schermata di selezione delle bevande; il risciacquo del sistema di miscelazione inizia immediatamente.

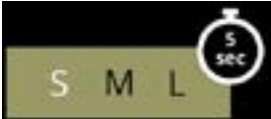

Disponibilità del tasto di scelta rapida:

- premere la casella di controllo sotto "ON" per rendere visibile il tasto di scelta rapida
- premere ◀ o ▶ per scorrere fra le voci del menu di manutenzione

6.1.4



Impostazione del tasto di scelta rapida:

- premere **salvare** per confermare
- Il pulsante Salva è attivo solo se sono state apportate modifiche.

6.1.4a

6.1.5 Gestione pulizia

In questo menu è possibile impostare un tempo, trascorso il quale il contatore di tazze visualizzerà un avviso prima dell'attivazione del processo di risciacquo della macchina.

L'avviso può essere sempre annullato senza procedere al risciacquo della macchina.

Impostazione predefinita: ON

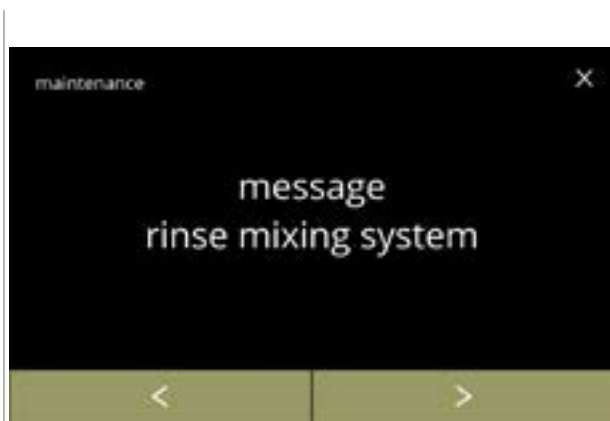

6.1.5

Gestione pulizia

- premere "messaggio risciacquo sistema di miscelazione" per selezionarlo
- premere ◀ o ▶ per scorrere fra le voci del menu di manutenzione

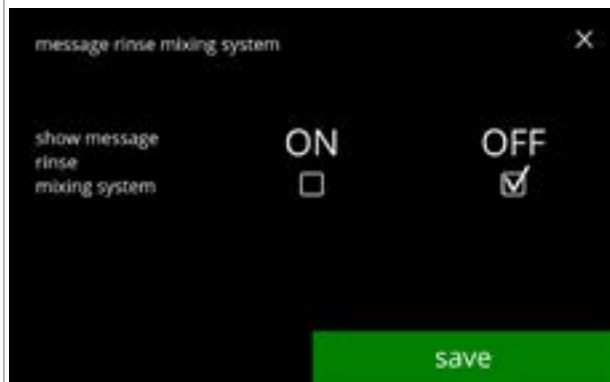

6.1.5a

Impostazione del messaggio di risciacquo:

- premere la casella di controllo per impostare il messaggio
 - » selezione di OFF e **salvare**:
passaggio alla schermata successiva
 - » selezione di ON e :
passaggio alla schermata [6.1.5c](#)



6.1.5b

Schermata informativa:

- la schermata [6.1.5](#) viene visualizzata dopo pochi secondi

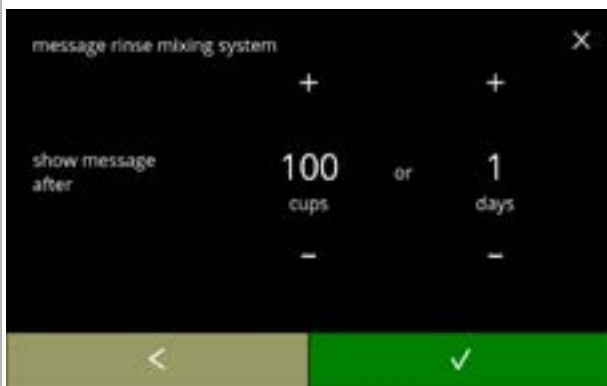

6.1.5c

- Impostare giorno oppure ora:
- premere **+** o **-** per impostare il numero di tazze o di giorni trascorso il quale deve comparire il messaggio
 - premere **✓** per confermare e passare alla schermata successiva
 - premere **←** per tornare alla schermata [6.1.5a](#)

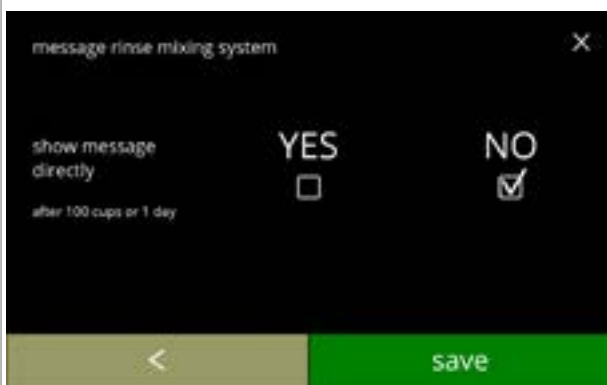

6.1.5d

- Messaggio diretto o in un momento successivo:
- premere la casella di controllo per impostare la tempistica del messaggio:
 - » selezionare SÌ e **salvare**: passaggio alla seconda schermata di [6.1.5f](#)
 - » selezione di NO e **✓**: passaggio alla schermata successiva
 - premere **←** per accedere alla schermata precedente

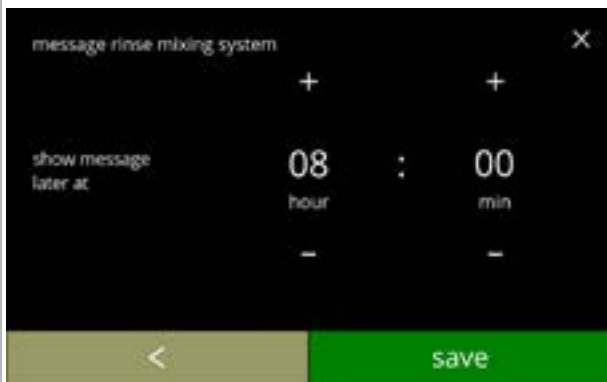

6.1.5e

- Impostare il timer:
- premere **+** o **-** per impostare l'ora e i minuti
 - premere **salvare** per confermare e passare alla prima schermata di [6.1.5f](#)
 - premere **←** per accedere alla schermata precedente

Schermate informative:

- la schermata [6.1.5](#) viene visualizzata dopo pochi secondi



6.1.5f

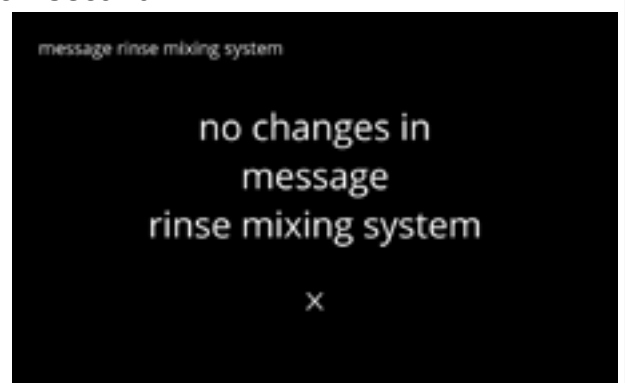

6.1.6 Gestione della decalcificazione

È importante conoscere la durezza corretta dell'acqua nell'area in cui sarà utilizzata la macchina Bolero (per l'impostazione del segnale di decalcificazione).

Se necessario, richiedere il valore di durezza dell'acqua di alimentazione all'azienda idrica locale oppure misurare la durezza dell'acqua sul posto con un tester specifico (seguendo le istruzioni corrispondenti).

Impostazione predefinita: ON (con durezza dell'acqua media)

Vedere anche [§8.1 a p.138](#).

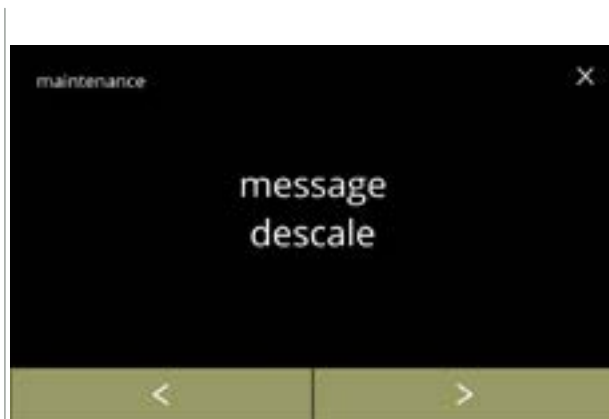

6.1.6

Gestione della decalcificazione

- premere "gestione della decalcificazione" per confermare
- premere ◀ o ▶ per scorrere fra le voci del menu di manutenzione

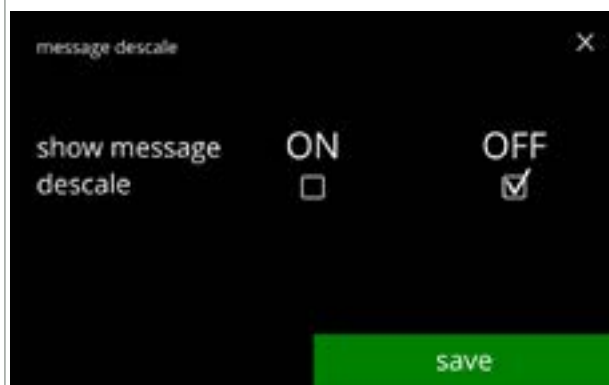

6.1.6a

Messaggio di decalcificazione:

- premere la casella di controllo per impostare il messaggio
 - » selezione di OFF e **salvare**: passaggio alla schermata successiva
 - » selezione di ON e **✓**: passaggio alla schermata [6.1.6c](#)



6.1.6b

Schermata informativa:

- la schermata [6.1.6](#) viene visualizzata dopo pochi secondi

6.1.6c

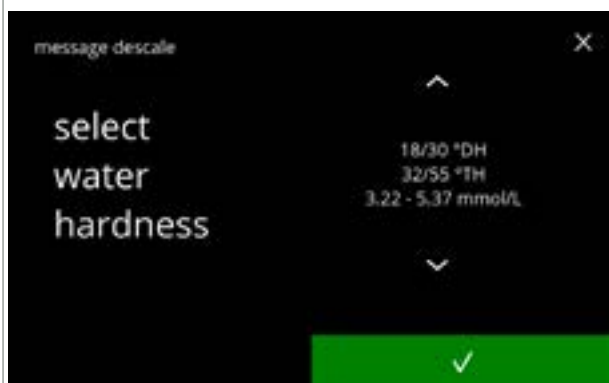

Durezza dell'acqua:

- premere **↕** o **↘** per impostare la durezza dell'acqua
 - ▶ *Quando è in uso un filtro dell'acqua è possibile visualizzare il messaggio, selezionare 0-4 °DH.*
 - » selezionare un valore compreso tra 4/8 e 18/30 °DH; premere **✓** per confermare e passare alla schermata [6.1.6g](#)
 - » selezionare 0/4 °DH; premere **✓** per confermare e passare alla schermata successiva

6.1.6d



Sovrascrittura del volume:

- premere **salvare** per confermare e passare alla schermata [6.1.6h](#)
- premere **sovrascrivi** per regolare il volume per la notifica e passare alla schermata successiva
 - ▶ *Quando è in uso un filtro dell'acqua è possibile regolare il volume.*

6.1.6e



Aumentare il volume standard al massimo:

- premere **+** o **-** per impostare il volume
- premere **salvare** per confermare e passare alla schermata successiva
- premere **predefinita** per accedere alla schermata precedente
 - ▶ *Il volume sovrascritto è visualizzato in arancione e può essere impostato su un valore da 2100 a 9999 litri.*
 - ▶ *Se impiegato in modo errato, il messaggio di decalcificazione può essere ritardato troppo a lungo, consentendo l'accumulo di calcare.*

6.1.6f



Schermata informativa:

- la schermata [6.1.6](#) viene visualizzata dopo pochi secondi



Volumi/durezza dell'acqua standard:

- premere **salvare** per confermare e passare alla schermata successiva

6.1.6g



Schermata informativa:

- la schermata [6.1.6](#) viene visualizzata dopo pochi secondi

6.1.6h

6.1.7 Calibrazione del contenitore

In questo menu è possibile calibrare i contenitori.

La calibrazione determina la quantità dell'ingrediente quando il motore di un contenitore funziona a una velocità definita per un periodo definito.

Al termine deve essere introdotto il peso misurato.

Elementi necessari:

- tazza vuota
- bilancia di precisione



6.1.7

Procedura di calibrazione del contenitore:

- premere "calibrazione del contenitore" per confermare
- premere ◀ o ▶ per scorrere fra le voci del menu di manutenzione

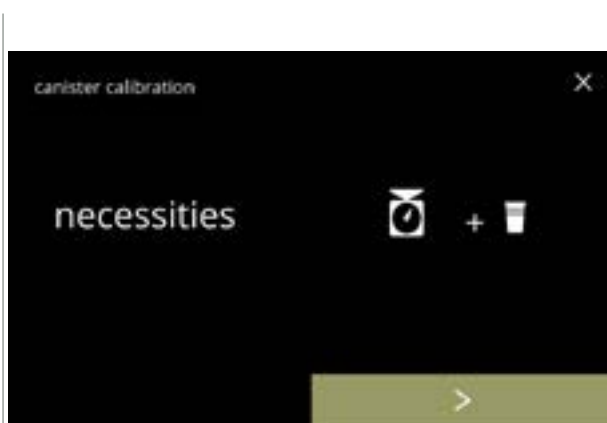

6.1.7a

Assicurarsi che tutti gli elementi necessari siano disponibili.

- premere ▶ per passare alla schermata successiva





6.1.7b

Selezione del contenitore:

- ▶ *Il numero di contenitori può variare in base alla configurazione, vedere [§8.3 a p.139](#).*
- premere ◀ o ▶ per selezionare un contenitore
- premere ✓ per confermare e passare alla schermata successiva
- premere ▶ per passare alla schermata successiva
- premere ◀ per accedere alla schermata precedente

Schermata informativa:

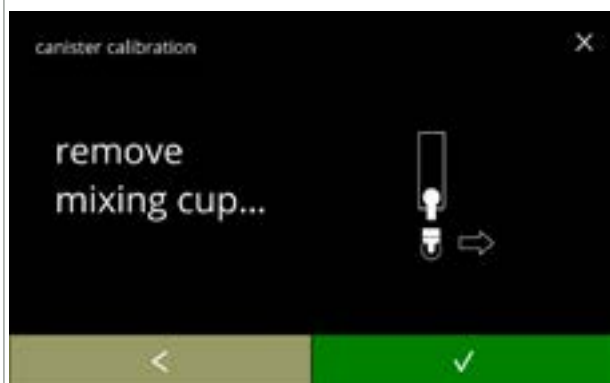

- ruotare l'anello di fissaggio in senso antiorario
- rimuovere il sistema di miscelazione completo e il serbatoio della condensa
- premere  per confermare e passare alla schermata successiva
- premere  per accedere alla schermata precedente

6.1.7c



Schermata informativa:

► *Tarare la bilancia di precisione con una tazza vuota e asciutta*

- mettere una tazza vuota e asciutta sotto l'uscita del contenitore
- premere  per iniziare il dosaggio di precalibrazione
- premere  per accedere alla schermata precedente

6.1.7d

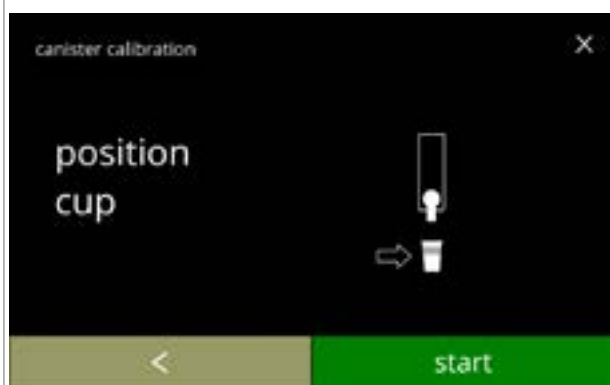

Dosaggio di precalibrazione:



- attendere la comparsa della schermata successiva

► *Il motore del contenitore funzionerà per riempire l'uscita.*

6.1.7e



Dosaggio di precalibrazione:

- reintrodurre l'ingrediente raccolto nel contenitore
- premere  per confermare e passare alla schermata successiva
- premere  per tornare alla schermata [6.1.7d](#)

6.1.7f

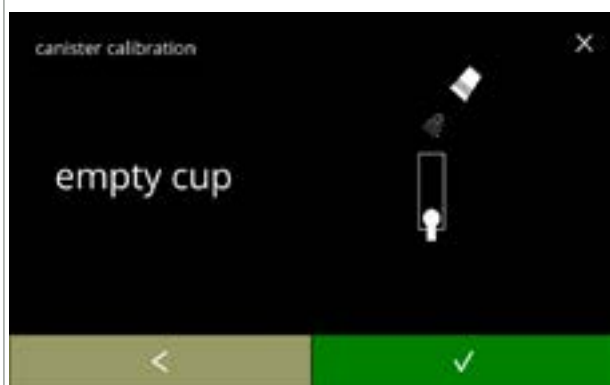

6.1.7g

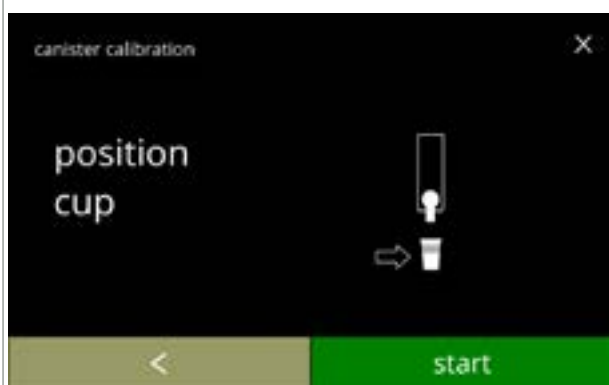

Calibrazione effettiva:

- collocare una tazza *vuota e asciutta* sulla bilancia per effettuare la calibrazione
- mettere una tazza sotto l'uscita del contenitore
- premere **avvio** per iniziare il dosaggio
- premere **◀** per accedere alla schermata precedente

6.1.7h



Dosaggio:

- attendere la comparsa della schermata successiva
- ▶ *Il motore del contenitore si avvia e si arresta varie volte.*

6.1.7i



Pesatura dell'ingrediente:

- collocare una tazza con l'ingrediente sulla bilancia
- premere **+** o **-** per inserire il peso nella schermata
- premere **salvare** per confermare e passare alla schermata successiva
- premere **◀** per tornare alla schermata [6.1.7f](#)

6.1.7j

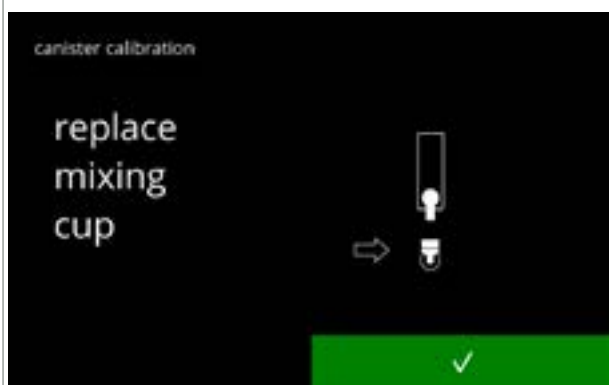

Calibrazione completata:

- riposizionare il sistema di miscelazione
- premere **✓** per confermare

Schermate informative:

- la schermata [6.1.7](#) viene visualizzata dopo pochi secondi

6.1.7k



6.1.8 Calibrazione pompa

In questo menu è possibile calibrare la pompa.

Con la calibrazione viene determinato il volume di acqua per un flusso e un tempo definiti.

Al termine deve essere introdotto il volume misurato.

Elementi necessari:

- contenitore graduato (minimo 200 ml)

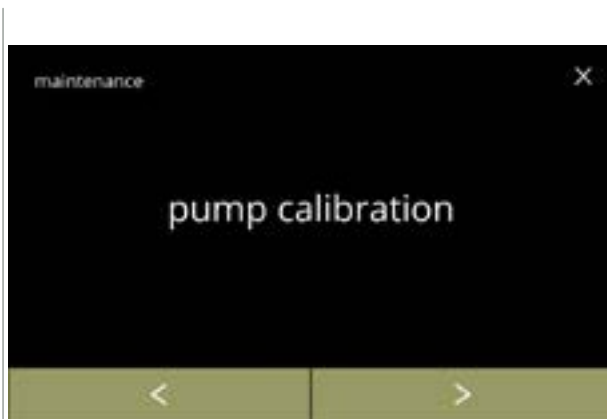

6.1.8

Procedura di calibrazione della pompa:

- premere "calibrazione pompa" per confermare
- premere ◀ o ▶ per scorrere fra le voci del menu di manutenzione

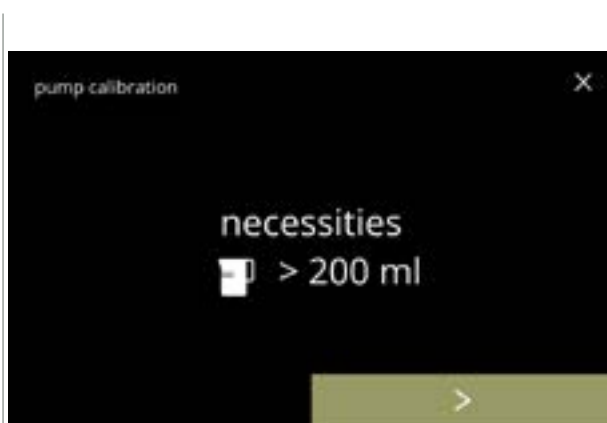

6.1.8a

Assicurarsi che tutti gli elementi necessari siano disponibili.

- premere ▶ per confermare e passare alla schermata successiva



6.1.8b

Schermata informativa:

- collocare la caraffa graduata vuota sotto l'ugello di uscita dell'acqua
- premere **avvio** per iniziare il dosaggio
 - ▶ *Notare che la macchina eroga acqua calda.*
- premere ◀ per accedere alla schermata precedente



6.1.8c

Schermata di avviso:

- La schermata di avviso è visualizzata per pochi secondi.
- attendere la comparsa della schermata successiva



6.1.8d

Dosaggio dell'acqua calda in corso:

- attendere la comparsa della schermata successiva
- Dalla bocchetta di uscita dell'acqua fuoriesce acqua calda.



6.1.8e

Determinare il volume:

- leggere la quantità di acqua dosata
- premere **+** o **-** per inserire il volume nella schermata
- premere **salvare** per confermare e passare alla schermata successiva
- premere **←** per tornare alla schermata [6.1.8b](#)

Schermate informative:

- la schermata [6.1.8](#) viene visualizzata dopo pochi secondi

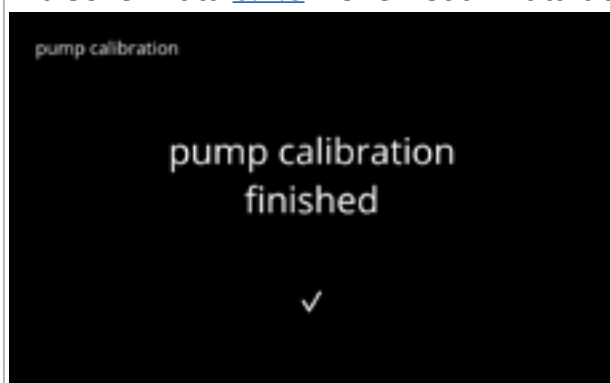

6.1.8f

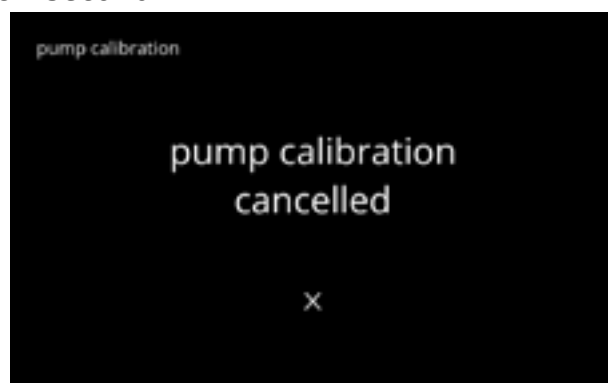

6.1.9 Test su ingresso

Per una corretta analisi dei problemi per prima cosa è necessario effettuare una diagnosi. È possibile effettuare un test su ingresso per i seguenti componenti:

- touchscreen
- chiave di sicurezza / interruttore dello sportello
- galleggiante
- pompa bassa pressione
- NTC1 (posizione bassa) e NTC2 (posizione alta)
- interruttore di ribaltamento vassoio

► *Nonostante il numero di misure di sicurezza presenti, lavorare con il sistema può rappresentare dei rischi. Noi partiamo dal presupposto che le persone addette all'attivazione di questo menu abbiano le competenze adatte e quindi siano in grado di valutare i rischi relativi alla sicurezza.*

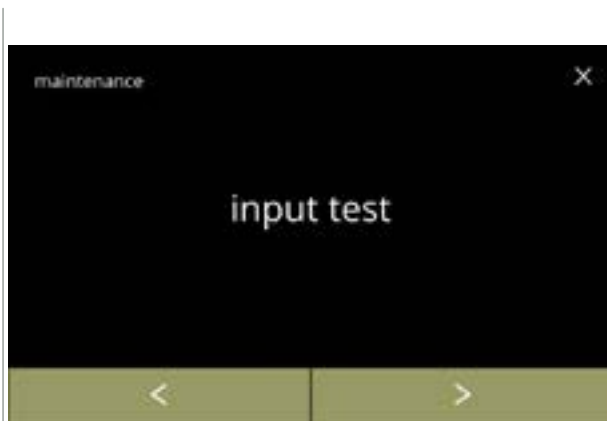

6.1.9

Test su ingresso

- premere "test su ingresso" per confermare
- premere ◀ o ▶ per scorrere fra le voci del menu di manutenzione

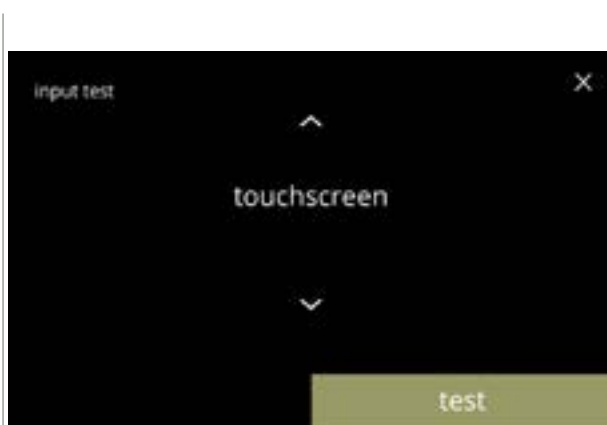

6.1.9a

Selezionare un test su ingresso:

- premere **test** per passare alla schermata successiva
- premere ▲ o ▼ per selezionare un altro componente

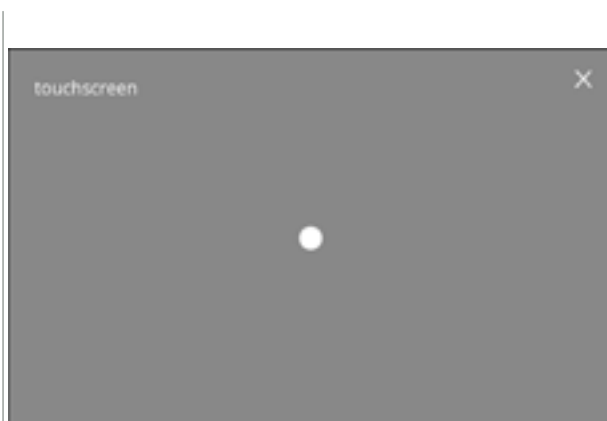



6.1.9b

Touchscreen:

- toccare ovunque sullo schermo e il punto si sposterà nel punto di contatto
- *Lo scorrimento non è disponibile.*



Chiave di sicurezza interruttore dello sportello:

- rimuovere la chiave di servizio e reinserirla con un conseguente risultato false/true
- premere  o  per selezionare un altro componente



6.1.9c

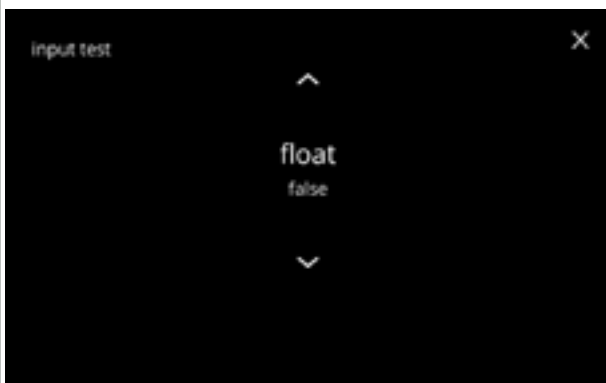

Galleggiante:

- mostra lo stato corrente sullo schermo (true=bagnato o false=asciutto)
- premere  o  per selezionare un altro componente



6.1.9d

Pompa bassa pressione:

- mostra lo stato corrente del sensore sullo schermo
- premere  per passare alla schermata successiva
- premere  o  per selezionare un altro componente

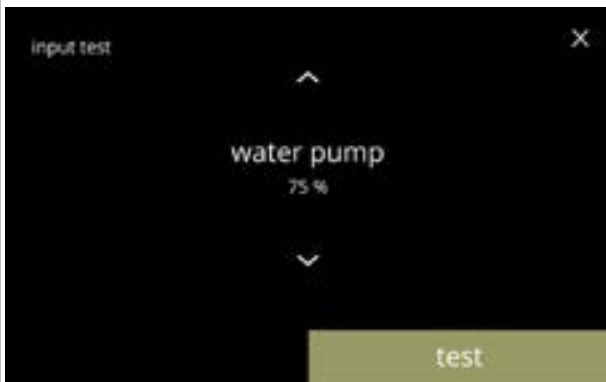

6.1.9e

Verificare la pompa a bassa pressione:

- la pompa a bassa pressione viene attivata per 10 secondi e poi si arresta.
 - ▶ *Il motore della pompa funziona lentamente, quindi l'acqua non fuoriuscirà dall'ugello.*
- premere  per tornare alla schermata precedente



6.1.9f



6.1.9g

Sensori NTC:

- mostra la temperatura corrente sullo schermo
- premere **test** per passare alla schermata successiva
- premere **▲** o **▼** per selezionare un altro componente



6.1.9h

Verificare i sensori NTC:

- ▶ *L'elemento riscaldante viene acceso per 10 secondi, quindi la temperatura sullo schermo deve cambiare.*
- premere **annullare** per tornare alla schermata precedente



6.1.9i

Interruttore di ribaltamento vassoio:

- l'azione di ribaltamento vassoio si traduce in una rotazione in su/giù
- premere **▲** o **▼** per selezionare un altro componente

6.1.10 Test su uscita

Per una corretta analisi dei problemi per prima cosa è necessario effettuare una diagnosi. Il test su uscita offre una panoramica di tutte le parti in grado di fornire segnali (componenti elettrici).

Componenti che possono essere verificati:

- cicalino
- motore mixer
- elemento riscaldante
- motore della ventola
- motore del contenitore
- pompa bassa pressione
- valvola di ingresso magnetica
- motore selettore di acqua

► Nonostante il numero di misure di sicurezza presenti, lavorare con il sistema può rappresentare dei rischi. Noi partiamo dal presupposto che le persone addette all'attivazione di questo menu abbiano le competenze adatte e quindi siano in grado di valutare i rischi relativi alla sicurezza.



6.1.10

Test su uscita

- premere "test su uscita" per confermare
- Esistono due opzioni di test:
 - » impulso: l'azione viene eseguita finché il pulsante è premuto.
 - » ciclo: l'azione viene eseguita per 10 secondi, premere **annullare** per interrompere.
- premere **◀** o **▶** per scorrere fra le voci del menu di manutenzione

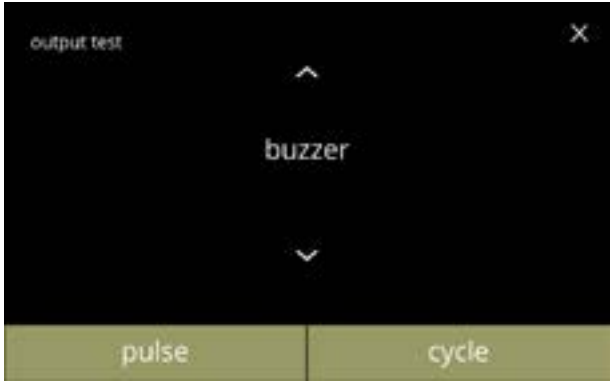

6.1.10a

Test su cicalino:

- premere **impulso**, risultato: segnale acustico "bip" breve
- premere **ciclo**, risultato: più segnali acustici "bip" brevi
- premere **◀** o **▶** per selezionare un altro componente

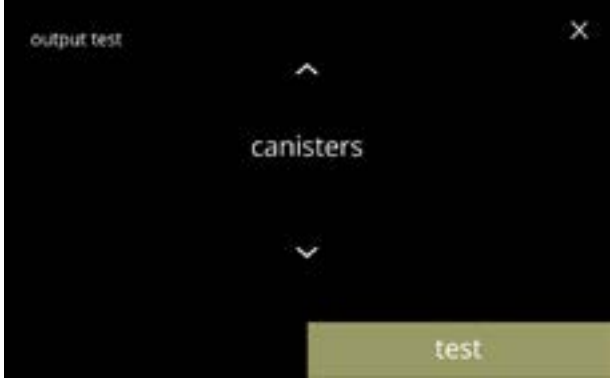

6.1.10b

Test su motore del contenitore:

- premere **test** per selezionare un contenitore nella schermata successiva
- Il numero di contenitori può variare in base alla configurazione, vedere [§8.3 a p.139](#).
- premere **◀** o **▶** per selezionare un altro componente

Test su motore del contenitore:

- rimuovere i contenitori
- premere **impulso**,
risultato: il motore del contenitore funziona brevemente al 20% di velocità
- premere **ciclo**,
risultato: il motore del contenitore funziona al 20% di velocità per 10 secondi
- premere **▲** o **▼** per selezionare un altro contenitore

6.1.10c



Test su motore mixer:

- premere **test** per selezionare un mixer nella schermata successiva
- ▶ *Il numero di motori mixer può variare in base alla configurazione, vedere [§8.3 a p.139](#).*
- premere **▲** o **▼** per selezionare un altro componente

6.1.10d

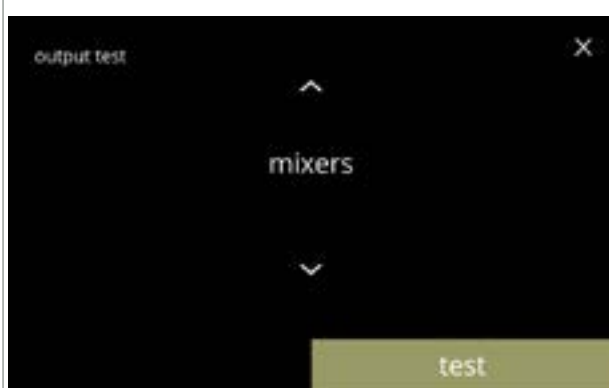

Test su motore mixer:

- premere **impulso**,
risultato: il motore del mixer funziona brevemente a piena velocità
- premere **ciclo**,
risultato: il motore del mixer funziona a piena velocità per 10 secondi
- premere **▲** o **▼** per selezionare un altro mixer

6.1.10e



Test su pompa bassa pressione:

- premere **impulso**,
risultato: il motore della pompa funziona brevemente
- premere **ciclo**,
risultato: il motore della pompa funziona per 10 secondi
- ▶ *L'acqua non raggiungerà il contenitore di miscelazione.*
- premere **▲** o **▼** per selezionare un altro componente

6.1.10f





6.1.10g

Test su elemento riscaldante:

- premere **impulso**,
risultato: l'elemento riscaldante si accende per un momento
- premere **ciclo**,
risultato: l'elemento riscaldante si accende per 10 secondi
- premere **▲** o **▼** per selezionare un altro componente



6.1.10h

Test su valvola di ingresso magnetica:

- premere **impulso**,
risultato: la valvola si apre per un momento
- ▶ **Non eseguire il test a impulso più volte consecutivamente, in quanto ciò può portare a un traboccamento della vaschetta del galleggiante, per questo motivo il pulsante della modalità ciclo non è accessibile.**
- premere **▲** o **▼** per selezionare un altro componente



6.1.10i

Test su motore della ventola:

- premere **impulso**,
risultato: il motore della ventola funziona brevemente a piena velocità
- premere **ciclo**,
risultato: il motore della ventola funziona a piena velocità per 10 secondi
- premere **▲** o **▼** per selezionare un altro componente

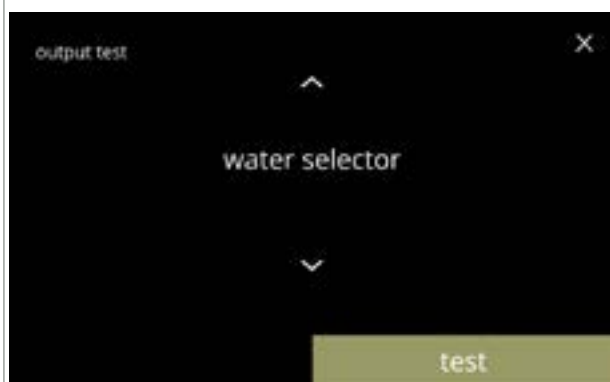

6.1.10j

Test su selettore di acqua:

- premere **test** per selezionare una posizione del selettore di acqua nella schermata successiva
- ▶ **Il numero di posizioni dipende, fra l'altro, dal numero di sistemi di miscelazione, vedere [§8.3 a p.139](#).**
- premere **▲** o **▼** per selezionare un altro componente



Test su posizioni del selettore di acqua:

- premere **impulso**,
risultato: il selettore scorre da acqua calda (posizione 0) alla posizione selezionata e torna indietro
- premere **ciclo**,
risultato: il selettore scorre da acqua calda (posizione 0) alla posizione selezionata, premere **annullare** per tornare indietro
- premere **▲** o **▼** per selezionare una posizione differente

6.1.10k

6.1.11 Istruzioni per la pulizia

Per mantenere il corretto funzionamento, la macchina Bolero deve essere regolarmente pulita.

settimanalmente	mensilmente
<ul style="list-style-type: none"> • vassoio raccogli gocce • sistema di miscelazione • superfici esterne • l'interno 	<ul style="list-style-type: none"> • contenitori • sistema di ventilazione

► Le istruzioni per la pulizia sono disponibili anche come animazione eseguendo la scansione del codice QR in questo menu.

► Vedere anche [capitolo 5. Pulizia a p.12](#) per una descrizione dettagliata.

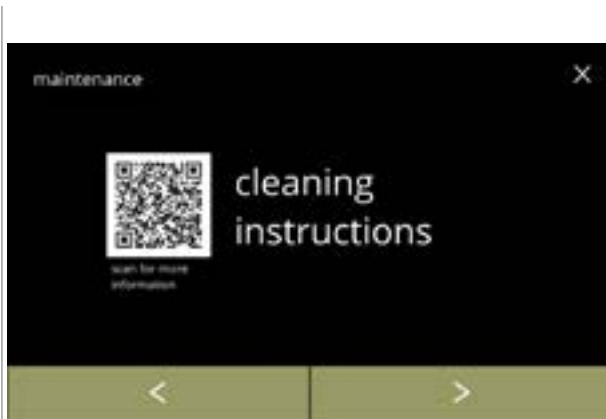

Istruzioni per la pulizia:

- premere "istruzioni per la pulizia" per confermare
- premere ◀ o ▶ per scorrere fra le voci del menu di manutenzione

6.1.11

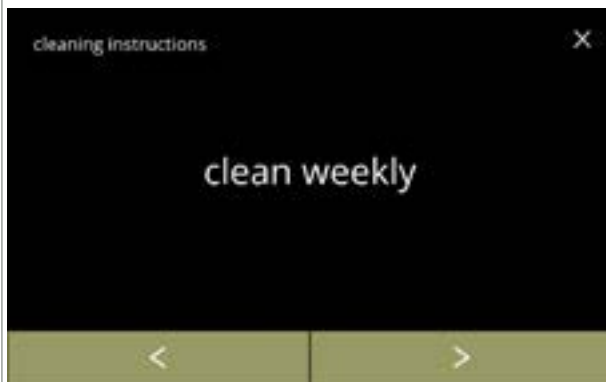

Istruzioni per la pulizia settimanale:

- premere "pulire settimanalmente" per passare alla schermata successiva
- Per le istruzioni dettagliate, vedere [§5.1 a p.12](#).
- premere ◀ o ▶ per passare alla pulizia mensile (6.1.11f)

6.1.11a



Pulizia del vassoio raccogli gocce:

- seguire le istruzioni presentate sullo schermo
- premere ◀ o ▶ per selezionare un'altra istruzione per la pulizia quotidiana

6.1.11b

Pulizia dei contenitori di miscelazione:

- seguire le istruzioni presentate sullo schermo
- premere **◀** o **▶** per selezionare un'altra istruzione per la pulizia quotidiana



6.1.11c

Pulizia dell'esterno:

- seguire le istruzioni presentate sullo schermo
- premere **◀** o **▶** per selezionare un'altra istruzione per la pulizia settimanale



6.1.11d

Pulizia dell'interno:

- seguire le istruzioni presentate sullo schermo
- premere **◀** o **▶** per selezionare un'altra istruzione per la pulizia settimanale



6.1.11e

Istruzioni per la pulizia mensile:

- premere "pulire mensilmente" per passare alla schermata successiva
 - ▶ Per le istruzioni dettagliate, vedere [§5.2 a p.14.](#)
- premere **◀** o **▶** per passare alla pulizia quotidiana ([6.1.11a](#))

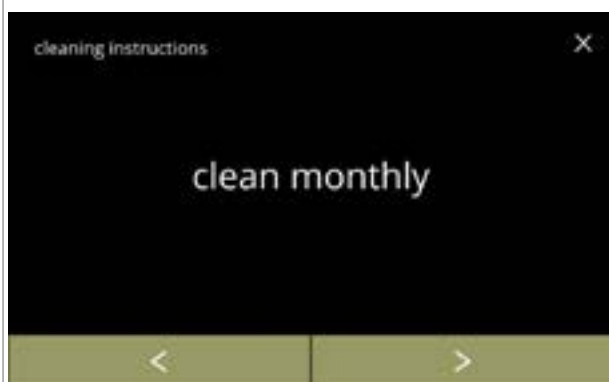

6.1.11f

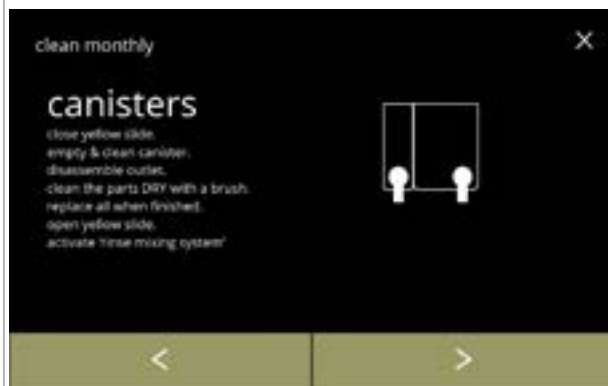

6.1.11g

Pulizia dei contenitori:

- seguire le istruzioni presentate sullo schermo
- premere ◀ o ▶ per selezionare un'altra istruzione per la pulizia settimanale

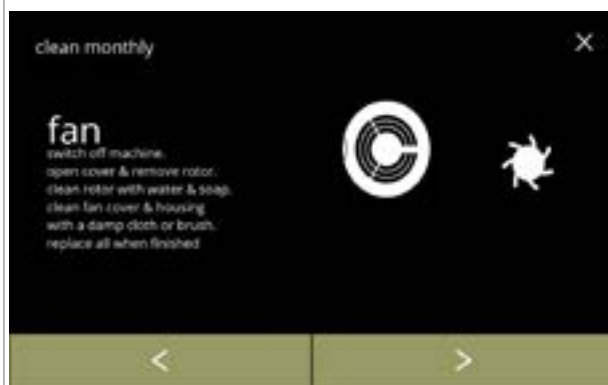

6.1.11h

Pulizia della ventola:

- seguire le istruzioni presentate sullo schermo
- premere ◀ o ▶ per selezionare un'altra istruzione per la pulizia settimanale

6.1.12 Contatori

I contatori indicano quante bevande sono state preparate per tazze e termos.



Viene visualizzato anche un contatore totale di tutte le bevande erogate.

Se una bevanda viene rimossa, il numero di tale bevanda è ancora contato nel contatore totale della macchina.

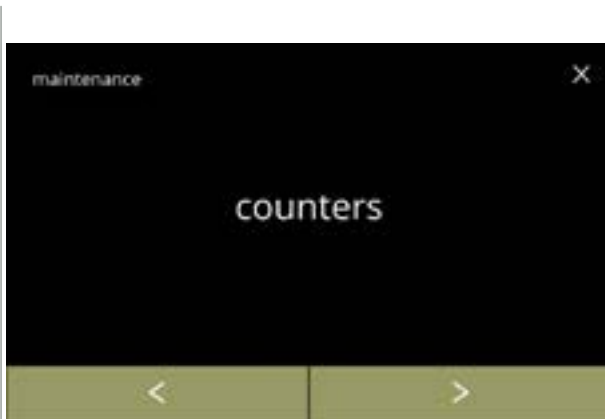
6.1.12



Letture dei contatori:

- premere "contatori" per selezionare
- premere  o  per scorrere fra le voci del menu di manutenzione



► *Il sottomenu dei contatori è costituito da quanto segue:*

- » contatori giorno/totale [6.1.12a](#)
- » azzerare i contatori giornalieri [6.1.12c](#)
- » azzerare tutti i contatori [6.1.12g](#)
- » esportare contatori [6.1.12k](#)
- » contatore macchina [6.1.12o](#)

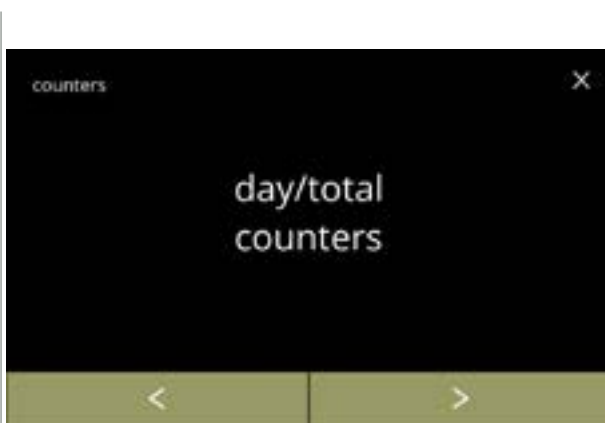
6.1.12a





Contatori dei giorni:

- premere "contatori giorni/totale" per selezionare
- premere  o  per scorrere fra le voci di sottomenu dei contatori

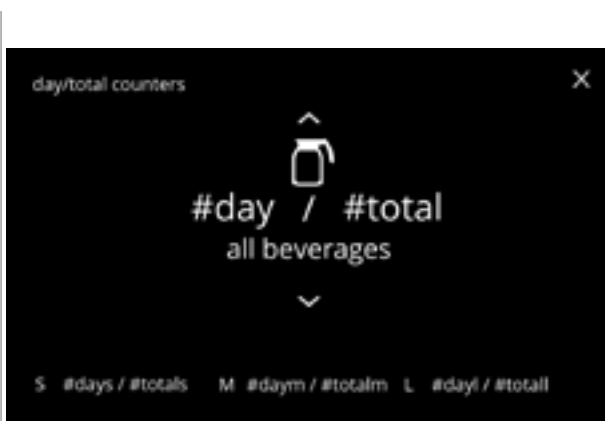
6.1.12b



Le schermate informative dei contatori dei giorni per bevanda e totale di tutte le bevande:

- premere  o  per scorrere fra tutte le bevande disponibili
- premere  per accedere alla schermata precedente

► *Viene effettuata una distinzione visiva fra bevande per tazze o termos.*

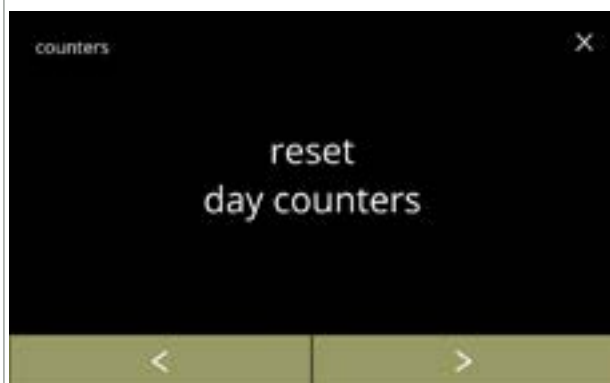

6.1.12c

Azzerare tutti i contatori dei giorni:

- premere "azzerare tutti i contatori dei giorni" per selezionare
- premere **◀** o **▶** per scorrere fra le voci di sottomenu dei contatori



6.1.12d

Avviare l'azzeramento:

- premere **azzerare i contatori giornalieri** per confermare l'azzeramento di tutti i contatori dei giorni



6.1.12e

Schermata di conferma:

- premere **✓** per confermare e continuare l'azzeramento di tutti i contatori dei giorni
- premere **✗** per annullare e passare alla schermata precedente

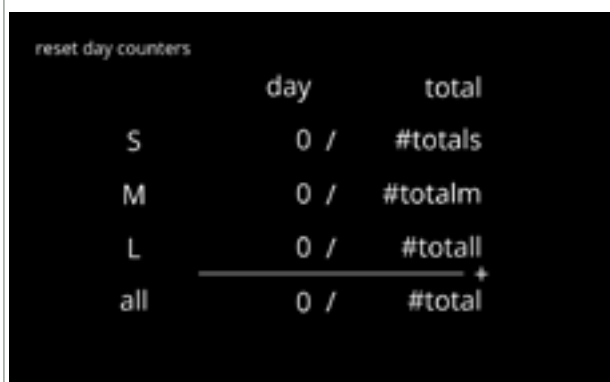

6.1.12f

Schermata informativa:

- la schermata [6.1.12c](#) viene visualizzata dopo pochi secondi

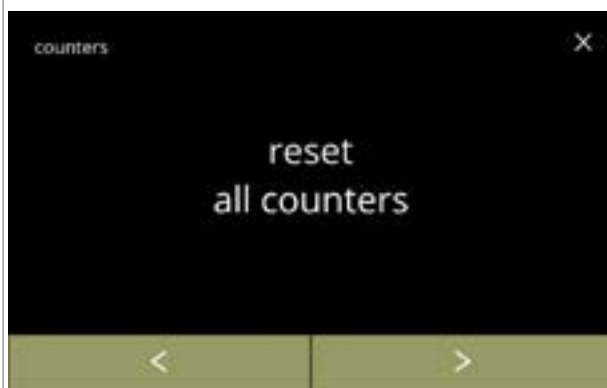

Contatori totali:

- premere "contatori totali" per selezionare
- premere **◀** o **▶** per scorrere fra le voci di sottomenu dei contatori

6.1.12g



Avviare l'azzeramento:

- premere **azzerare tutti i contatori** per confermare l'azzeramento di tutti i contatori

6.1.12h

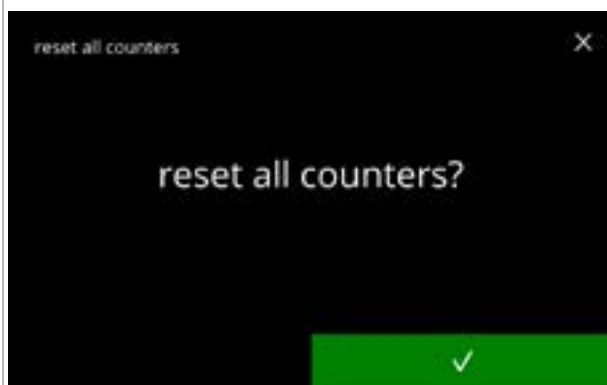

Schermata di conferma:

- premere **✓** per confermare e continuare l'azzeramento di tutti i contatori
- premere **✗** per annullare e passare alla schermata precedente

6.1.12i

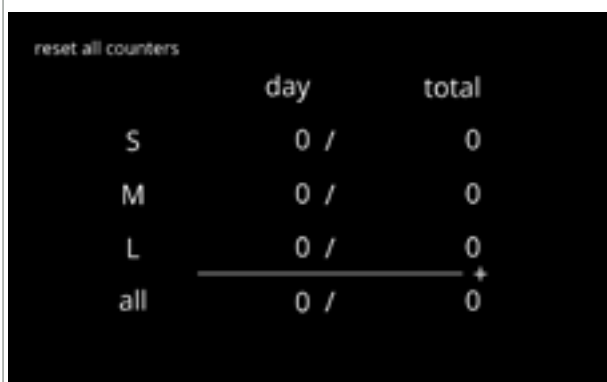

Schermata informativa

- la schermata [6.1.12g](#) viene visualizzata dopo pochi secondi

6.1.12j



6.1.12k

Esportare i contatori:

- posizionare una chiavetta USB
 - ▶ *Se nella macchina non è prevista alcuna chiavetta USB questa opzione è disattivata.*
- premere "esportare contatori" per confermare
- premere ◀ o ▶ per scorrere fra le voci di sottomenu dei contatori

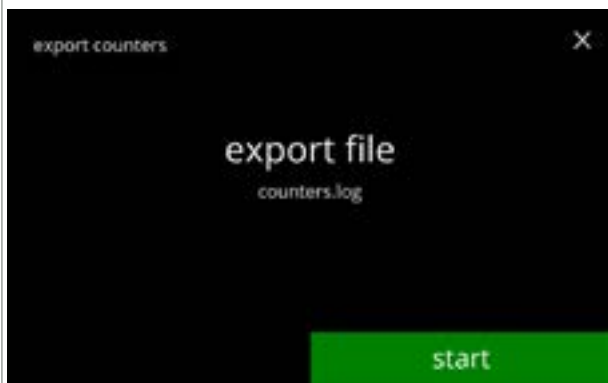

6.1.12l

Avviare l'esportazione dei contatori:

- premere **avvio** per iniziare l'esportazione



6.1.12m

Schermata dello stato di avanzamento

- attendere che il processo termini
- premere **annullare** per interrompere

Schermate informative:

- la schermata [6.1.12k](#) viene visualizzata dopo pochi secondi

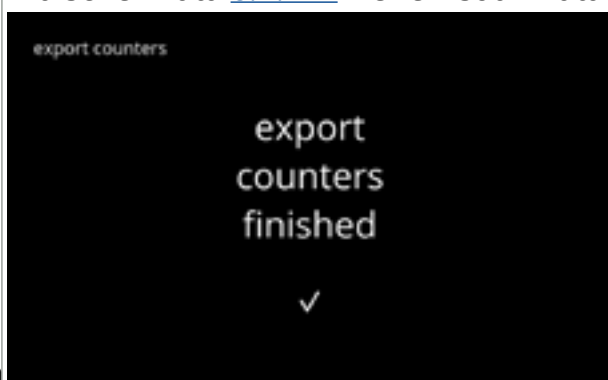

6.1.12n





Contatore totale macchina:

- premere "contatore macchina" per selezionare
- premere **◀** o **▶** per scorrere fra le voci di sottomenu dei contatori

6.1.12o

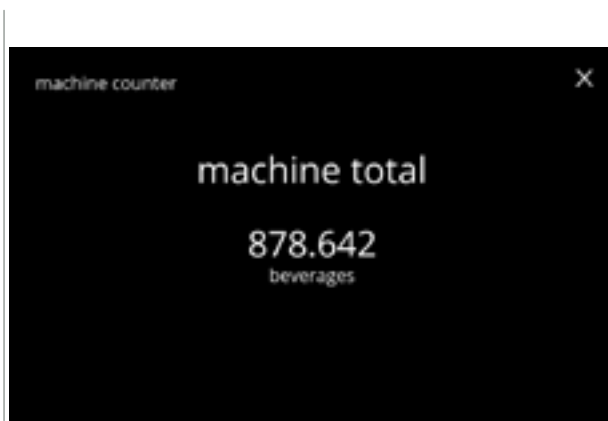

Schermata Informazioni:

- la schermata [6.1.12o](#) viene visualizzata dopo pochi secondi

6.1.12p

6.1.13 Cronologia manutenzione

Questo menu mostra la cronologia di manutenzione.

Quanto segue è visualizzato con data e ora:

- risciacquo del sistema di miscelazione
- decalcificare
- filtro dell'acqua (in cui l'azione specifica di installazione, sostituzione o rimozione è indicata sopra l'ora e il giorno)

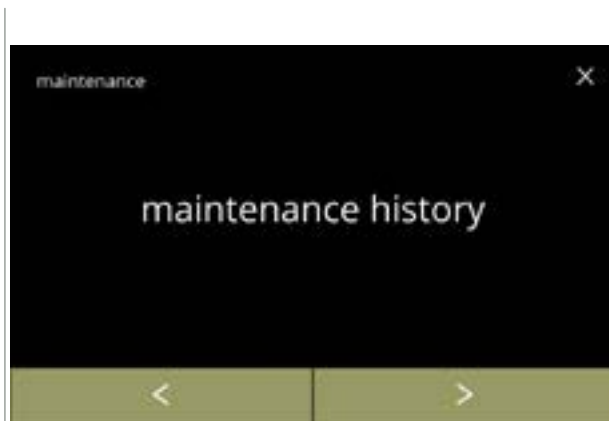

Cronologia manutenzione:

- premere "Cronologia manutenzione" per confermare
- premere ◀ o ▶ per scorrere fra le voci del menu di manutenzione

6.1.13



Schermata informativa (risciacquo):

- premere ▲ o ▼ per richiamare la cronologia risciacqui
- premere ◀ o ▶ per scorrere fra le voci della cronologia manutenzione

6.1.13a



Schermata informativa (decalcificazione):

- premere ▲ o ▼ per richiamare la cronologia decalcificazioni
- premere ◀ o ▶ per scorrere fra le voci della cronologia manutenzione

6.1.13b

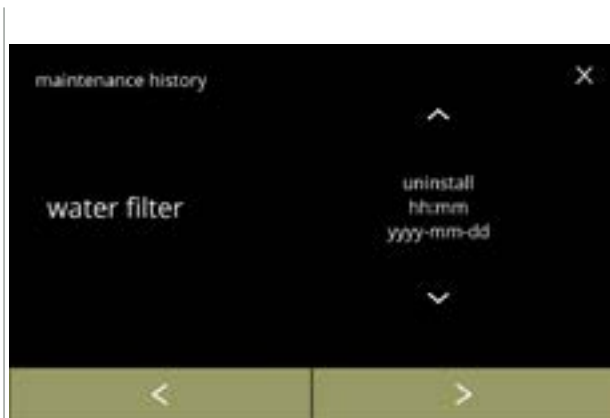

- Schermata informativa (filtro dell'acqua):
- premere **▲** o **▼** per richiamare la cronologia del filtro
 - premere **◀** o **▶** per scorrere fra le voci della cronologia manutenzione

6.1.13c

6.2 Menu delle bevande

Il menu delle bevande contiene tutte le funzioni per regolare le bevande secondo le proprie preferenze.

Selezionare una delle opzioni disponibili:

- premere **◀** o **▶** per selezionare l'opzione successiva del "menu delle bevande"
- premere "area di testo" per selezionare il livello successivo per tale menu
- premere **☒** per tornare al [capitolo 6. Menu di programmazione a p.17](#)

► *Le bevande, le ricette e le impostazioni utilizzate sono presentate esclusivamente a titolo di esempio.*

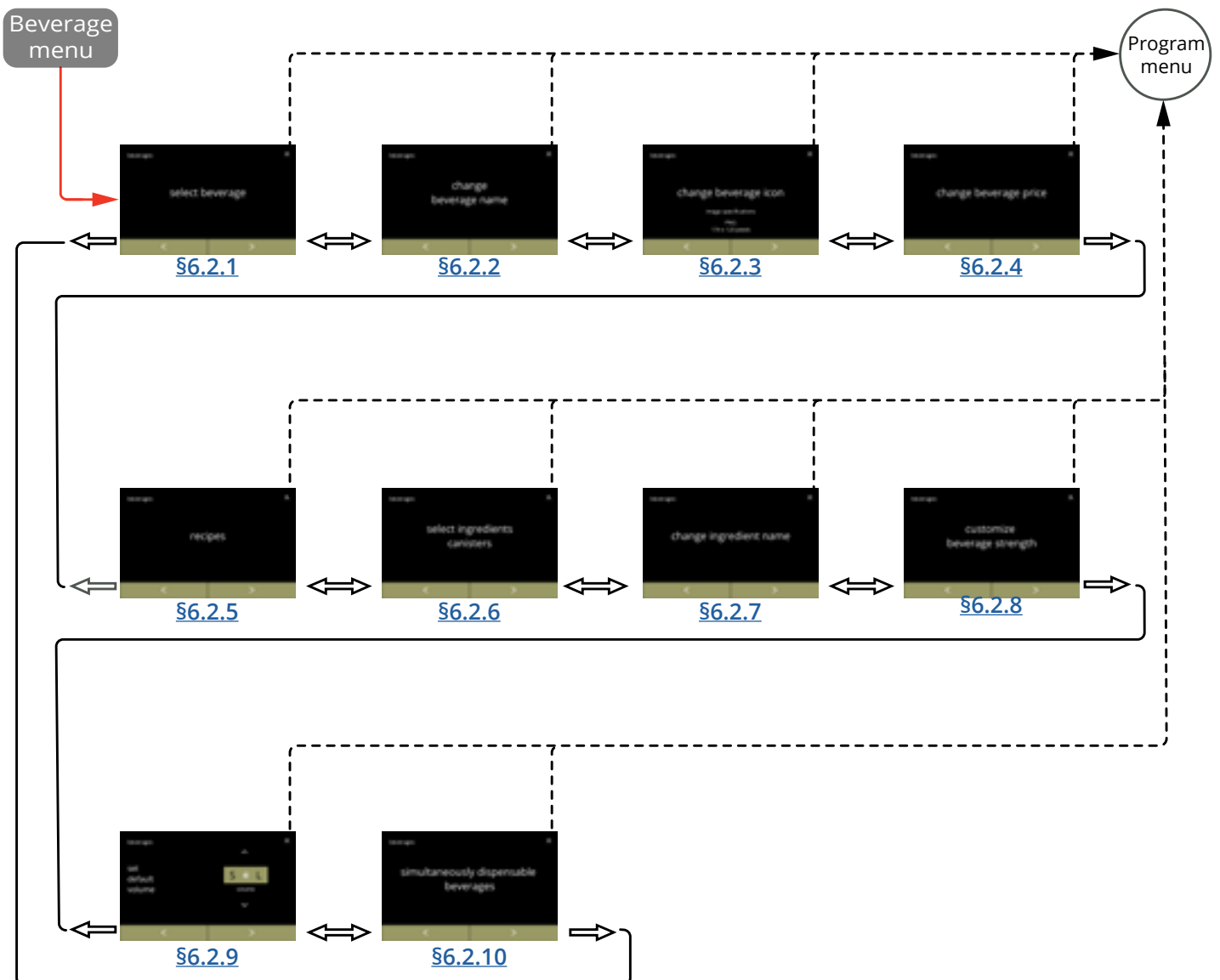

6.2.1 Aggiungere bevande alla schermata

In questo menu le bevande disponibili (ricette) possono essere selezionate e collegate a una posizione di bevanda.

È possibile sostituire una bevanda, le bevande non possono essere trascinate in un'altra posizione.

Gli spazi vuoti in cui è possibile posizionare un'altra bevanda sono contrassegnati con 3 punti.

► *Le bevande disponibili varieranno in base agli ingredienti selezionati nei contenitori.*

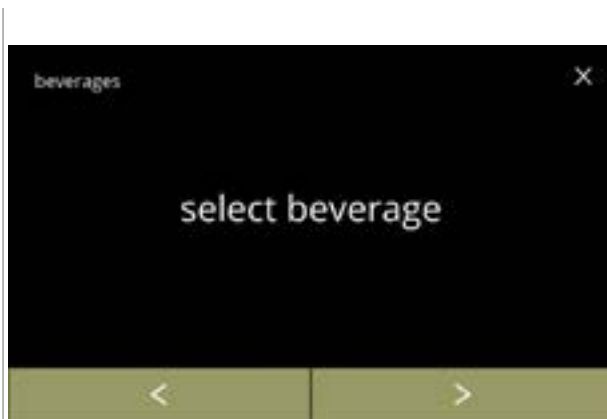

6.2.1

Posizionare una bevanda nella schermata di selezione delle bevande:

- premere "selezionare bevanda" per confermare
- premere ◀ o ▶ per scorrere fra le voci del menu delle bevande

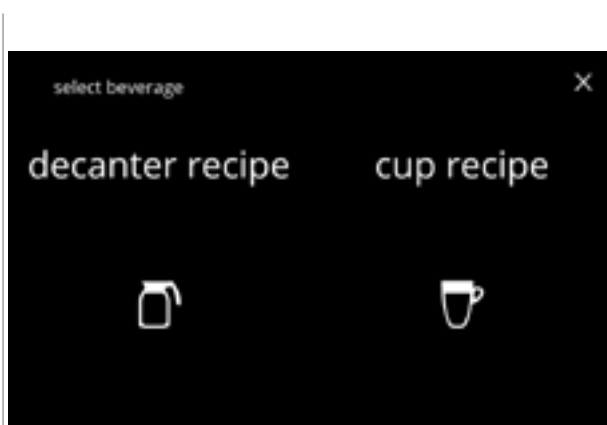

6.2.1a

Selezionare la prima suddivisione:

- premere "bevanda per termos" o "bevanda per tazza" e passare alla schermata successiva



6.2.1b

Bevande disponibili nella schermata di selezione delle bevande:

- premere su una bevanda da sostituire o su uno spazio libero (contrassegnato con 3 punti) per aggiungere una bevanda
- premere **esci** per accettare la configurazione corrente e passare alla schermata precedente

► *Le bevande disponibili dipendono dagli ingredienti presenti nei contenitori e dalla posizione dei contenitori.*

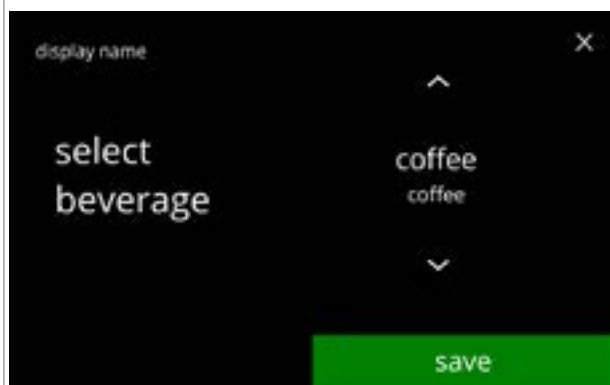

6.2.1c

Sostituire o eliminare una bevanda nella schermata

► Il pulsante *Elimina* è attivo finché i nomi delle bevande sono gli stessi.

- premere **elimina** per rimuovere la bevanda (tre punti ora sostituiscono la bevanda) o
- premere o per selezionare un'altra bevanda
- premere **salvare** per sostituire la bevanda

► Vedere [§6.2.10 a p.91](#) per le bevande che possono essere erogate simultaneamente.

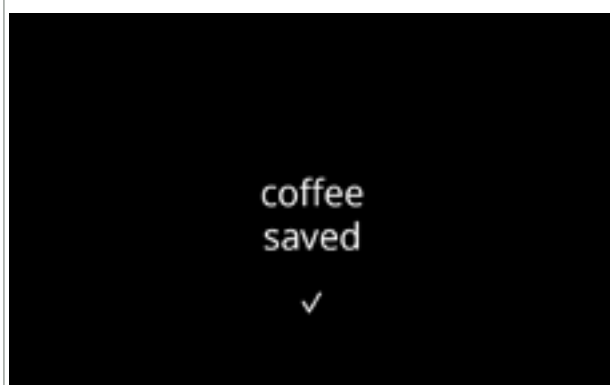

6.2.1d

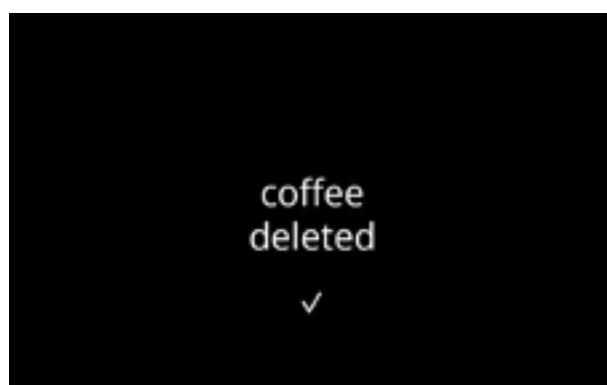

6.2.2 Modifica nome della bevanda

In questo menu è possibile modificare il nome della bevanda con un nome personalizzato.



6.2.2

Modificare il nome della bevanda:

- premere *"modificare nome bevanda"* per confermare
- premere **◀** o **▶** per scorrere fra le voci del menu delle bevande

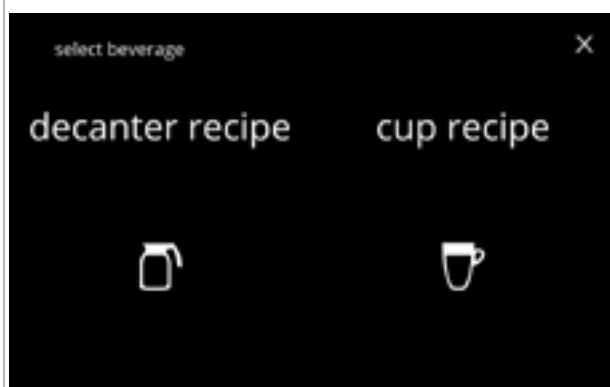

6.2.2a

Selezionare la prima suddivisione:

- premere *"bevanda per termos"* o *"bevanda per tazza"* e passare alla schermata successiva



6.2.2b

Bevande disponibili nella schermata di selezione delle bevande:

- premere su una bevanda per modificare il nome
- premere **esci** per accettare la configurazione corrente e passare alla schermata precedente
- ▶ Se i pulsanti **◀ ▶** sono visibili, sono disponibili più schermate con le bevande.



6.2.2c

Inserire il nuovo nome personalizzato della bevanda:

- premere **◀** o **▶** per scorrere le lettere dell'alfabeto
- premere il carattere tra **◀ ▶** per formare il nuovo nome della bevanda
 - » premere **ABC** per le lettere maiuscole
 - » premere **à..ç..ê** per i caratteri speciali
 - » premere **123#*** per i numeri
 - » premere per uno spazio
 - » premere **✕** per rimuovere l'inserimento precedente
- premere **✓** per confermare il nuovo nome della bevanda

Schermate informative:

- la schermata [6.2.2](#) viene visualizzata dopo pochi secondi

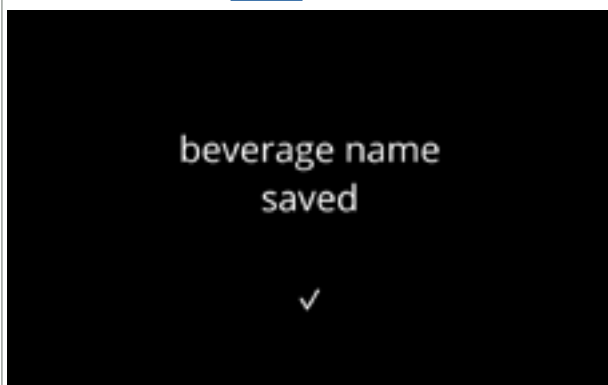

6.2.2d

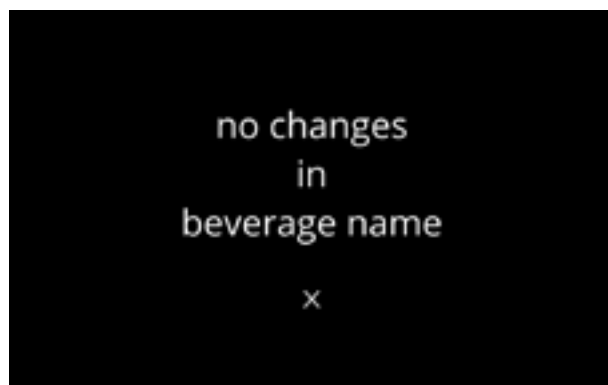

6.2.3 Modificare l'icona della bevanda

Con questo menu è possibile modificare l'icona della bevanda con un'icona personalizzata associata alla bevanda selezionata.

- ▶ *Le icone standard delle bevande rimangono sempre disponibili.*
- ▶ *Si raccomanda di utilizzare uno sfondo trasparente.*

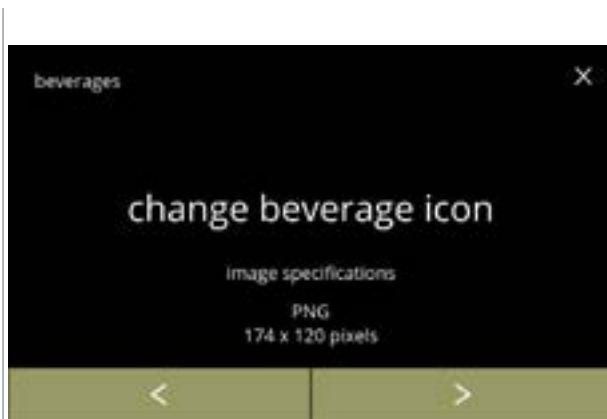

6.2.3

Modificare l'icona della bevanda:

- premere "modificare icona bevanda" per confermare
- premere ◀ o ▶ per scorrere fra le voci del menu delle bevande
- ▶ *Possono essere caricati correttamente solo i file che soddisfano le specifiche.*

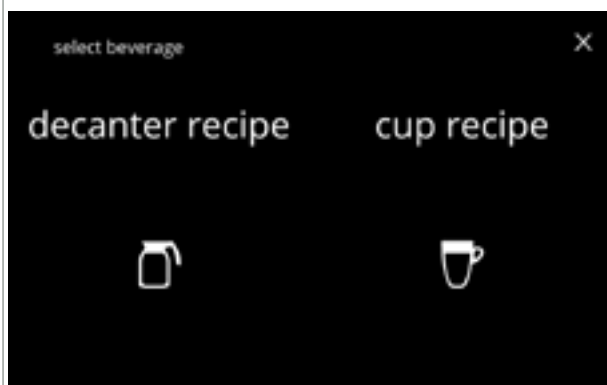

6.2.3a

Selezionare la prima suddivisione:

- premere "bevanda per termos" o "bevanda per tazza" e passare alla schermata successiva



6.2.3b

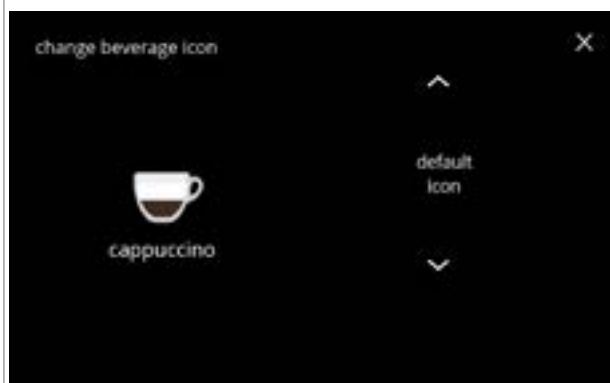

Bevande disponibili nella schermata di selezione delle bevande:

- premere su una bevanda per modificare l'icona
- premere **esci** per accettare la configurazione corrente e passare alla schermata precedente
- ▶ *Se i pulsanti ◀ ▶ sono visibili, sono disponibili più schermate con le bevande.*



6.2.3c

Icona della bevanda (tornare alla predefinita / modificare):

- inserire una chiavetta USB per selezionare una nuova icona per la bevanda
 - ▶ *Selezionare le icone di bevanda specifiche del cliente o scaricare la serie di icone di bevanda Bolero dal nostro sito Web su una chiavetta USB.*
- premere  o  per scorrere tra le opzioni
- premere **salvare** per confermare

Schermate informative:

- la schermata [6.2.3](#) viene visualizzata dopo pochi secondi

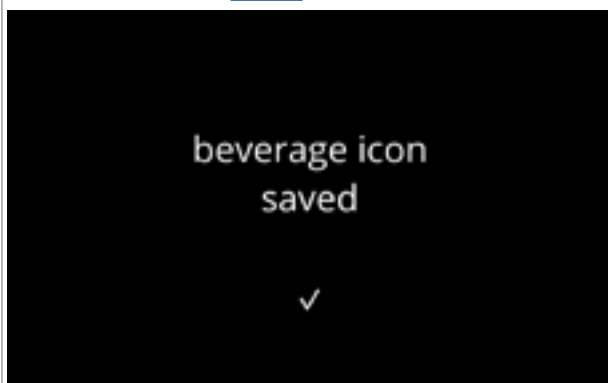

6.2.3d

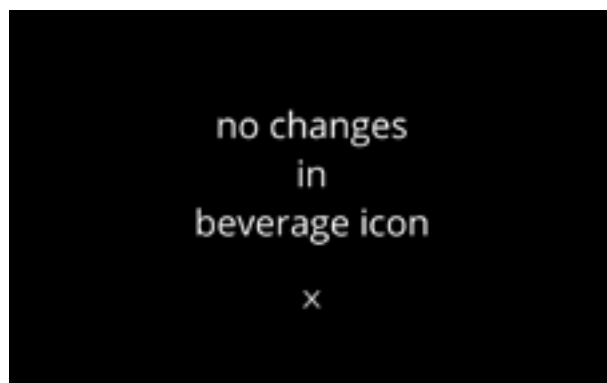

6.2.4 Modifica prezzo della bevanda

In questo menu è possibile impostare o modificare il prezzo per bevanda.

I prezzi possono essere espressi come gettone o valuta.

Il prezzo può essere impostato per tipo di tazza (tazzina, caraffa, termos).

- ▶ Le monete da utilizzare sono specificate in [§6.3.11 a p.110](#).
- ▶ Il simbolo e il separatore della valuta sono determinati dal sistema di pagamento esterno

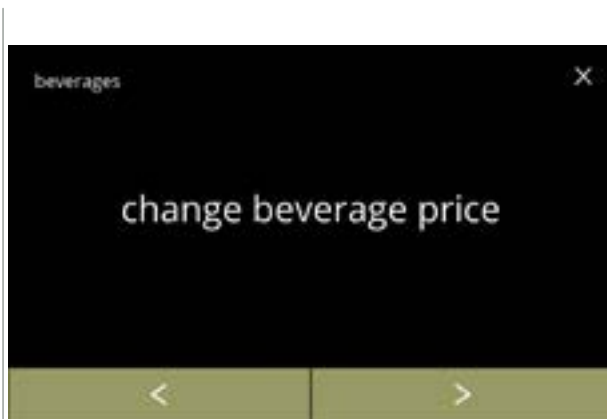

6.2.4

Modificare il prezzo della bevanda:

- premere "modificare prezzo bevanda" per confermare
- premere ◀ o ▶ per scorrere fra le voci del menu delle Bevande

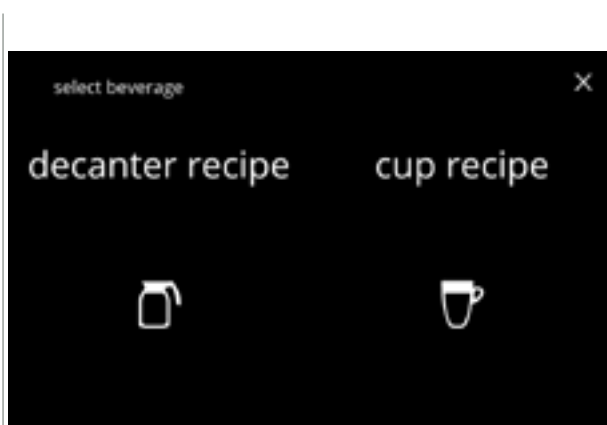

6.2.4a

Selezionare la suddivisione:

- premere "bevanda per termos" o "bevanda per tazza" e passare alla schermata successiva



6.2.4b

Selezionare una bevanda:

- premere su una bevanda da modificare
- premere ◀ o ▶ per passare alla successiva schermata con le bevande (se disponibile)
- premere **esci** per accettare i prezzi delle bevande correnti e passare alla schermata precedente



Selezionare un prezzo per volume della bevanda:

- premere **+** o **-** per modificare il prezzo per volume della bevanda
- premere **salvare** per accedere alla schermata precedente

6.2.4c

Schermate informative:

- la schermata [6.2.4a](#) viene visualizzata dopo pochi secondi

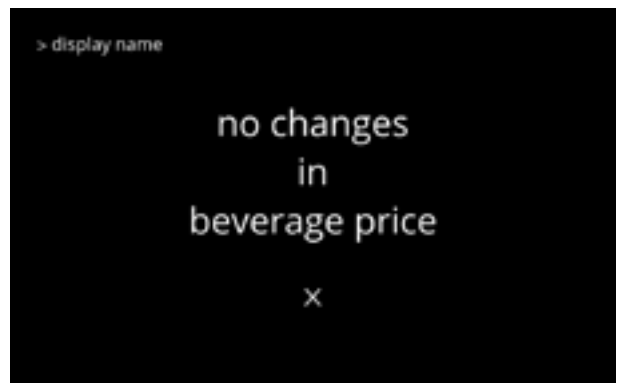
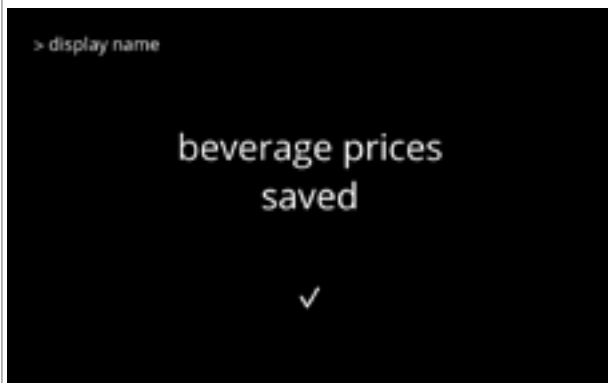

6.2.4d

Prezzi nella schermata di esempio



6.2.4e

Gettoni nella schermata di esempio



- *Un gettone è disponibile esclusivamente se il dispositivo di pagamento è programmato correttamente.*

6.2.4f

6.2.5 Ricette

In questo menu è possibile modificare le ricette delle bevande.

editor ricetta base	editor ricetta expert
<ul style="list-style-type: none"> • volume • forza • velocità mixer 	<ul style="list-style-type: none"> • volume • forza • rapporto influenzato dalla forza • rapporto acqua/ingredienti • velocità mixer

- ▶ *Utilizzare esclusivamente ingredienti idonei per distributori automatici e utilizzare il dosaggio consigliato come indicato sulla confezione.*
- ▶ *Con l'editor ricette è possibile modificare una ricetta standard (qui non è possibile aggiungere nuove ricette)*
- ▶ *È possibile ripristinare i valori predefiniti di una ricetta standard modificata tramite test della ricetta, vedere [6.2.5av a p.82.](#)*
- ▶ *Con il software di creazione ricette, è possibile creare una ricetta da zero utilizzando l'opzione "creare nuova ricetta". È inoltre possibile copiare una ricetta standard e modificarla con un nome differente mediante l'opzione "editor ricetta expert", lasciando così inalterata la ricetta standard. Prendere nota delle modifiche, in quanto le ricette appena create non possono essere ripristinate separatamente.*
- ▶ *Con la funzione elimina ricetta, possono essere rimosse dalla macchina esclusivamente le ricette create con il software di creazione ricette.*
- ▶ *La macchina non è in grado di fornire un feedback (errore) quando il motore del mixer non funziona o quando il motore del contenitore è impostato su una velocità molto bassa.*

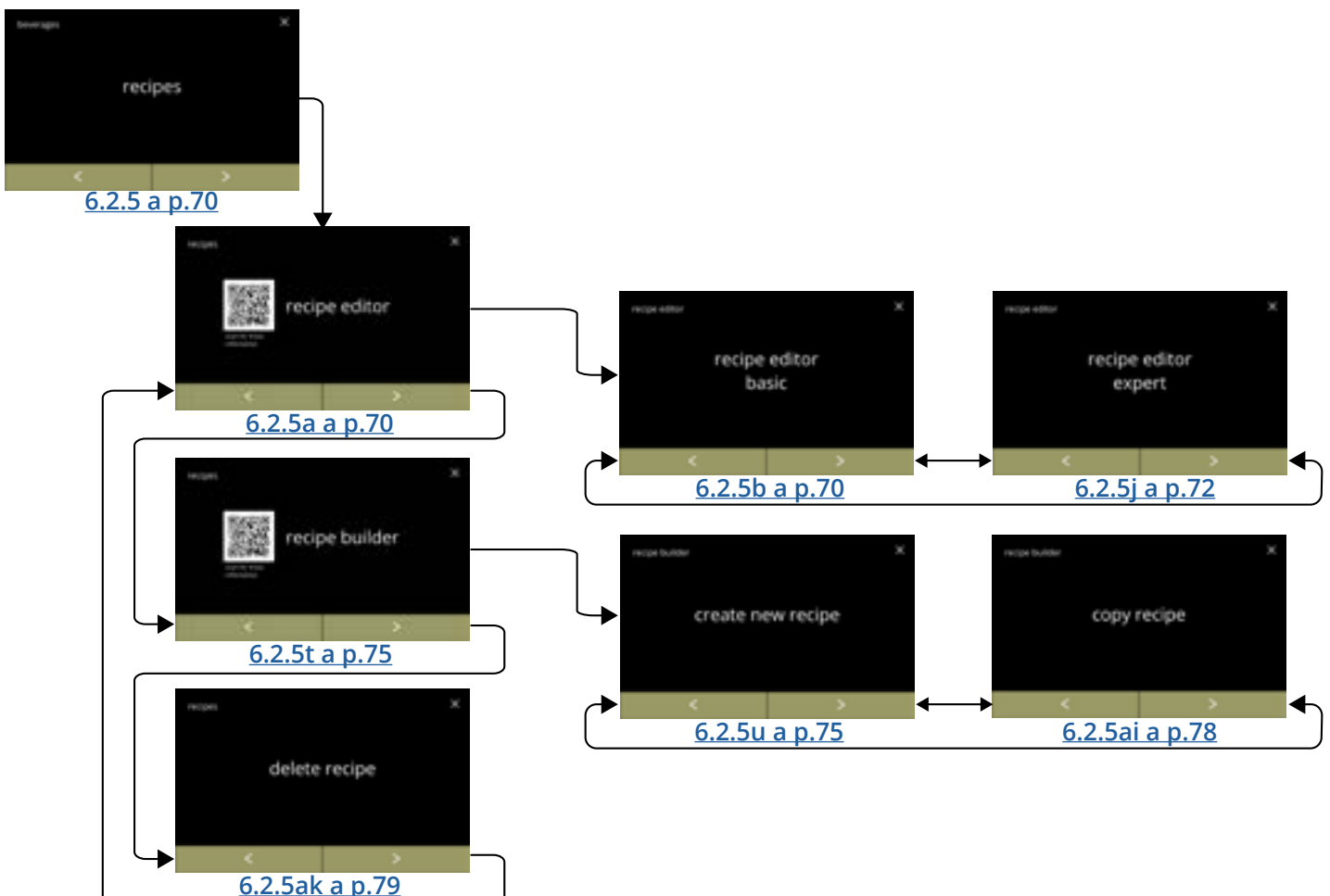

6.2.5



Modificare la ricetta di una bevanda:

- premere "ricetta" per confermare
- premere ◀ o ▶ per scorrere fra le voci di menu delle bevande

Carosello ricette:

- premere "editor ricetta" per confermare
- premere ◀ o ▶ per scorrere fra le voci di sottomenu delle ricette:
 - » software di creazione ricette [6.2.5t a p.7573](#)
 - » elimina ricetta [6.2.5ak a p.7977](#)

► Il codice QR nella schermata si riferisce al presente manuale

6.2.5a



6.2.5b



Carosello editor ricette:

- premere "editor ricetta base" per confermare
- premere ◀ o ▶ per passare a "editor ricetta expert" ([6.2.5j a p.7270](#))

6.2.5c

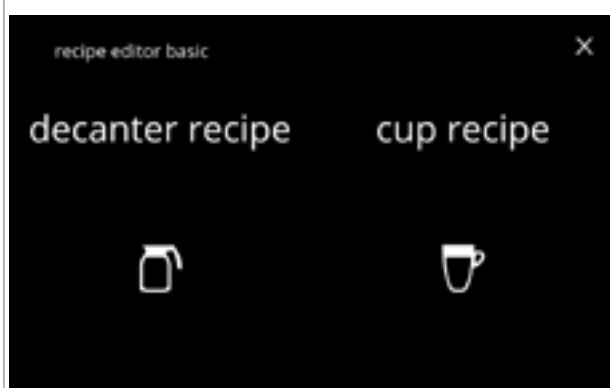

Selezionare la suddivisione:

- premere "ricetta in termos" o "ricetta in tazza" e passare alla schermata successiva



6.2.5d

Selezione ricetta:

- premere o per selezionare una bevanda
- premere per confermare



6.2.5e

Volume:

- premere o per modificare il volume per le diverse dimensioni di tazza
- premere per confermare e passare alla schermata successiva

► *La maggior parte dei volumi può essere impostata da 0-30 ml a 2000 ml (in base alla ricetta)*



6.2.5f

Forza:

- *Utilizzare per commutare tra rapporto e gr/120 ml*
- premere o per cambiare il rapporto ingrediente/acqua
- premere per confermare
- *Il numero di ingredienti può variare in base alla bevanda.*

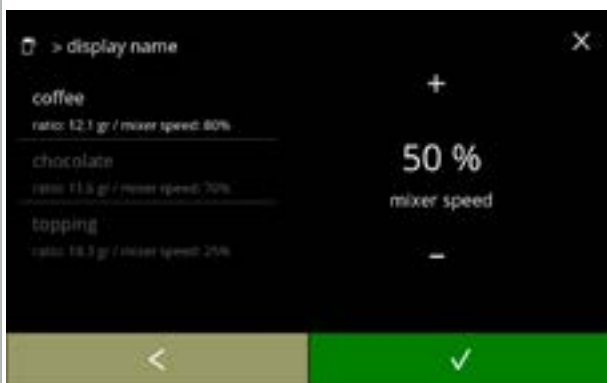

6.2.5g

Velocità mixer:

- premere o per cambiare la velocità del mixer
- premere per confermare
 - » passare alla schermata precedente per l'ingrediente successivo
 - » passare alla schermata seguente quando tutti gli ingredienti sono stati definiti

Schermata di conferma:



6.2.5h

► Sulla sinistra il riepilogo delle nuove impostazioni dell'ingrediente.

- premere per confermare e modificare l'ingrediente successivo (se disponibile) e passare alla schermata [6.2.5f](#)
- premere **salvare** per confermare che l'ultimo ingrediente della ricetta è impostato e passare alla schermata successiva

Schermata informativa:

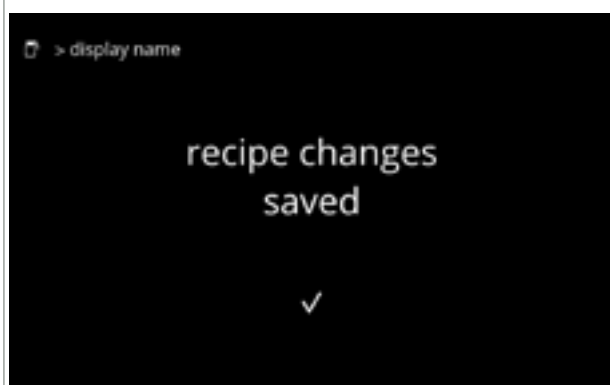

6.2.5i

- la schermata [6.2.5aq](#) viene visualizzata dopo pochi secondi per verificare la ricetta

Carosello editor ricette:



6.2.5j

- premere "editor ricetta expert" per confermare
- premere o per passare a "editor ricetta base" ([6.2.5b a p.70](#))

Selezionare la suddivisione:

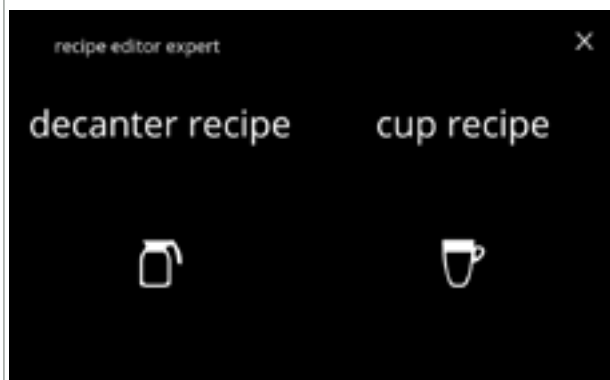

6.2.5k

- premere "ricetta in termos" o "ricetta in tazza" e passare alla schermata successiva

6.2.5l

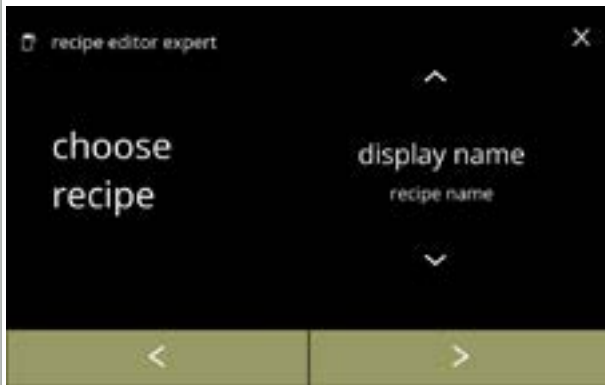

Selezione ricetta:

- premere o per selezionare una bevanda
- premere per confermare

6.2.5m



Volume:

- premere o per modificare il volume per le diverse dimensioni di tazza
- premere per confermare e passare alla schermata successiva

► *La maggior parte dei volumi può essere impostata da 0-30 ml a 2000 ml (in base alla ricetta)*

6.2.5n



Forza:

- *Utilizzare per commutare tra rapporto e gr/120 ml*
- premere o per cambiare il rapporto ingrediente/acqua
- premere per confermare
- *Il numero di ingredienti può variare in base alla bevanda.*

6.2.5o



Ingrediente interessato dai pulsanti relativi alla forza:

- premere la casella di controllo
- *Questo determina se un ingrediente viene modificato o meno quando l'impostazione della forza nella schermata di selezione della bevanda viene modificata, vedere [4.1a a p.7](#)*
- premere per confermare
- *Per gli ingredienti con un dosaggio già elevato, è consigliabile non utilizzare questa opzione; grandi quantità di polvere possono causare un blocco nella camera di miscelazione.*



6.2.5p

Rapporto acqua/ingredienti:

- premere **+** o **-** per modificare la percentuale per l'ingrediente selezionato
 - ▶ *Tutti gli ingredienti insieme devono essere distribuiti al 100%.*
- premere **✓** per confermare

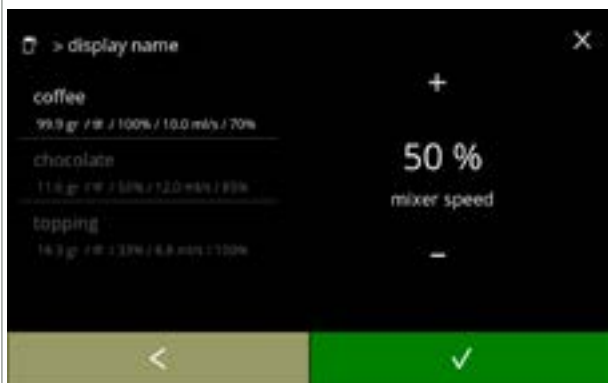

6.2.5q

Velocità mixer:

- premere **+** o **-** per modificare la velocità mixer per l'ingrediente selezionato
- premere **✓** per confermare
 - » passare alla schermata precedente per l'ingrediente successivo
 - » passare alla schermata seguente quando tutti gli ingredienti sono stati definiti



6.2.5r

Schermata di conferma:

- ▶ *Sulla sinistra il riepilogo delle nuove impostazioni dell'ingrediente.*
- premere **✓** per confermare e modificare l'ingrediente successivo (se disponibile) e passare alla schermata [6.2.5n](#)
- premere **salvare** per confermare che l'ultimo ingrediente della ricetta è impostato e passare alla schermata successiva



6.2.5s

Schermata informativa:

- la schermata [6.2.5aq](#) viene visualizzata dopo pochi secondi per verificare la ricetta



6.2.5t

Carosello ricette:

- premere "software di creazione ricette" per confermare
 - premere ◀ o ▶ per scorrere fra le voci di sottomenu delle ricette:
 - » elimina ricetta [6.2.5ak a p.79](#)
 - » editor ricette [6.2.5a a p.70](#)
- Il codice QR nella schermata si riferisce al presente manuale (online).



6.2.5u

Carosello del software di creazione ricette:

- premere "creare nuova ricetta" per confermare
- premere ◀ o ▶ per passare a "copia ricetta" ([6.2.5ai a p.78](#))



6.2.5v

Nome della ricetta:

- Il nome di una ricetta deve essere univoco, il nome della bevanda può essere modificato in un momento successivo.
- premere ▶ o "inserire nome ricetta" per confermare

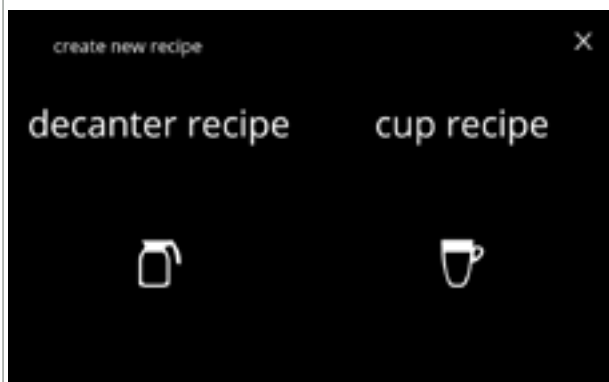

6.2.5w

Selezionare la suddivisione:

- premere "ricetta in termos" o "ricetta in tazza" e passare alla schermata successiva



Inserire il nuovo nome univoco di ricetta:

- premere **◀** o **▶** per scorrere le lettere dell'alfabeto
- premere il carattere tra **◀ ▶** per formare il nuovo nome della bevanda
 - » premere **ABC** per le lettere maiuscole
 - » premere **à..ç..ê** per i caratteri speciali
 - » premere **123#*** per i numeri
 - » premere per uno spazio
 - » premere **✕** per rimuovere l'inserimento precedente
- premere **✓** per confermare il nome della nuova ricetta

6.2.5x

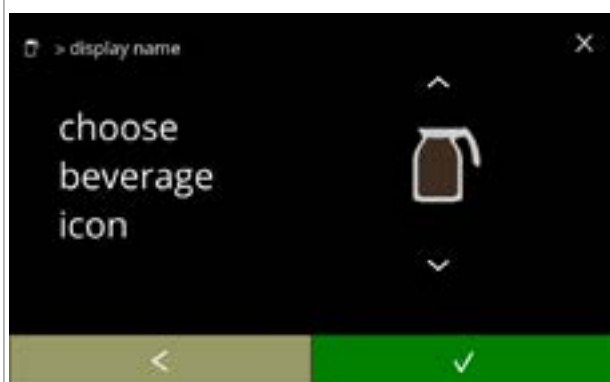

Scegliere un'icona di bevanda (opzionale):

- premere **▲** o **▼** per scorrere fra le icone standard delle bevande
- premere l'icona da selezionare
- premere **✓** per confermare
 - ▶ *Il pulsante di conferma è attivo solo se sono state apportate modifiche.*
 - ▶ *In una fase successiva, è possibile scegliere immagini di bevanda specifiche del cliente (§6.2.3 a p.65)*

6.2.5y



Scegliere un ingrediente:

- premere **▲** o **▼** per scorrere tra gli ingredienti
- premere il nome dell'ingrediente da selezionare
- premere **✓** per confermare
 - ▶ *Non è possibile aggiungere alcun nuovo ingrediente*
 - ▶ *Se un ingrediente non esiste, è possibile utilizzare e rinominare una "premiscela".*

6.2.5z



Scegliere un altro ingrediente:

- premere **aggiungi ingrediente** per accedere alla schermata precedente
- premere **▶** per accedere alla schermata successiva
 - ▶ *Per una ricetta copiata non è possibile scegliere altri ingredienti, quindi **aggiungi ingrediente** non è selezionabile.*

6.2.5aa

Volume:

- premere **+** o **-** per modificare il volume per le diverse dimensioni di tazza
- premere **↵** per confermare e passare alla schermata successiva

► *La maggior parte dei volumi può essere impostata da 0-30 ml a 2000 ml (in base alla ricetta)*



6.2.5ab

Forza:

► *Utilizzare **↕** per commutare tra rapporto e gr/120 ml*

- premere **+** o **-** per cambiare il rapporto ingrediente/acqua
- premere **✓** per confermare

► *Il numero di ingredienti può variare in base alla bevanda.*



6.2.5ac

Ingrediente interessato dai pulsanti relativi alla forza:

- premere la casella di controllo

► *Questo determina se un ingrediente viene modificato o meno quando l'impostazione della forza nella schermata di selezione della bevanda viene modificata, vedere [4.1a a p.7](#)*

- premere **✓** per confermare

► *Per gli ingredienti con un dosaggio già elevato, è consigliabile non utilizzare questa opzione; grandi quantità di polvere possono causare un blocco nella camera di miscelazione.*

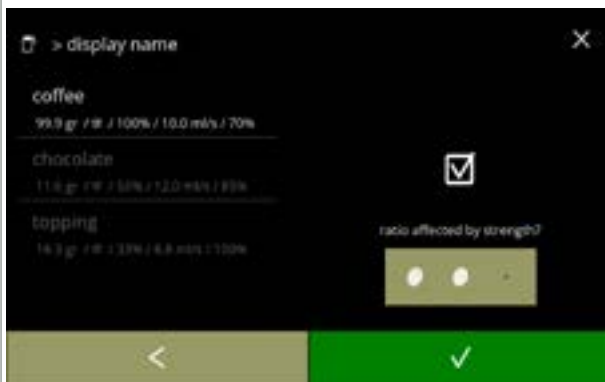

6.2.5ad

Rapporto tra ingredienti:

- premere **+** o **-** per modificare la percentuale per l'ingrediente selezionato

► *Tutti gli ingredienti insieme devono essere distribuiti al 100%.*

- premere **✓** per confermare



6.2.5ae



6.2.5af

Velocità mixer:

- premere **+** o **-** per modificare la velocità mixer per l'ingrediente selezionato
- premere **✓** per confermare
 - » passare alla schermata precedente per l'ingrediente successivo
 - » passare alla schermata seguente quando tutti gli ingredienti sono stati definiti



6.2.5ag

Schermata di conferma:

- Sulla sinistra il riepilogo delle nuove impostazioni dell'ingrediente.
- premere **✓** per confermare e modificare l'ingrediente successivo (se disponibile) e passare alla schermata [6.2.5ac](#)
- premere **salvare** per confermare che l'ultimo ingrediente della ricetta è impostato e passare alla schermata successiva

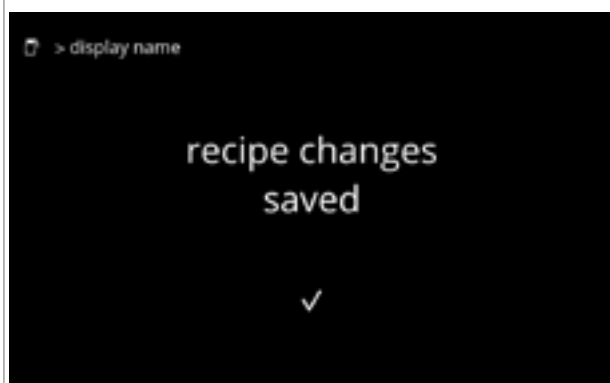

6.2.5ah

Schermata informativa:

- la schermata ([6.2.5aq](#)) viene visualizzata dopo pochi secondi per verificare la ricetta



6.2.5ai



Carosello del software di creazione ricette:

- Una nuova ricetta viene creata sulla base di una ricetta preesistente. Una volta copiata la ricetta, è necessario assegnargli un nome univoco e modificarla ulteriormente in "editor ricette".
- premere "copia ricetta" per confermare
- premere **◀** o **▶** per passare a "creare nuova ricetta" ([6.2.5u a p.75](#))



6.2.5aj



Copia ricetta:

- premere  o  per selezionare una ricetta
- premere  per confermare e passare a [6.2.5u a p.75](#)



6.2.5ak

Carosello ricette:

- premere "elimina ricetta" per confermare
 - premere  o  per scorrere fra le voci di sottomenu delle ricette:
 - » editor ricette [6.2.5a a p.70](#)
 - » software di creazione ricette [6.2.5t a p.75](#)
- *Possono essere eliminate esclusivamente le nuove ricette create, per le ricette predefinite saranno ripristinate le impostazioni predefinite.*

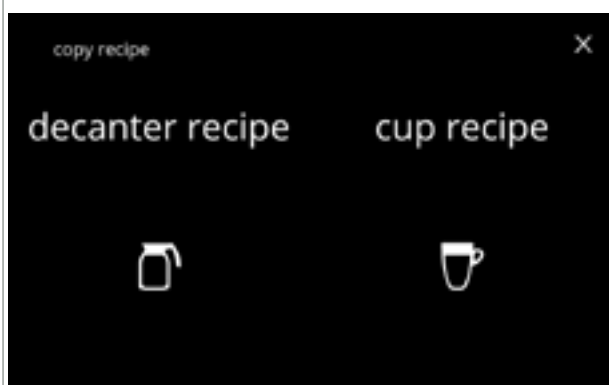

6.2.5al

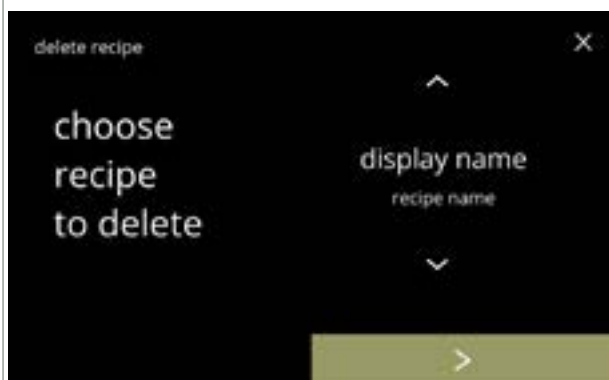

Selezionare la suddivisione:

- premere "ricetta in termos" o "ricetta in tazza" e passare alla schermata successiva



6.2.5am

Elimina ricetta:

- premere  o  per selezionare una ricetta
- premere  per confermare
 - » per una nuova ricetta passare alla schermata successiva
 - » per una ricetta predefinita passare alla schermata [6.2.5ao](#)

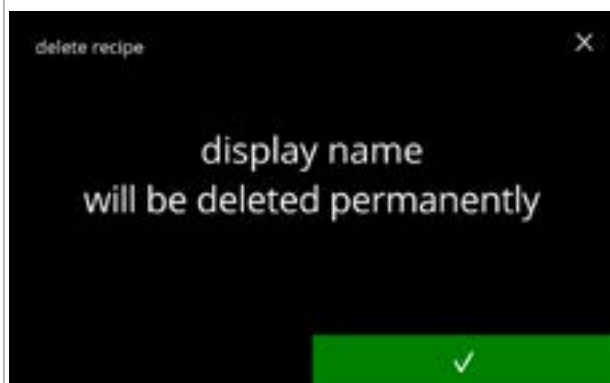

6.2.5an

Schermata di conferma:

- premere per confermare e passare alla schermata [6.2.5ap](#)

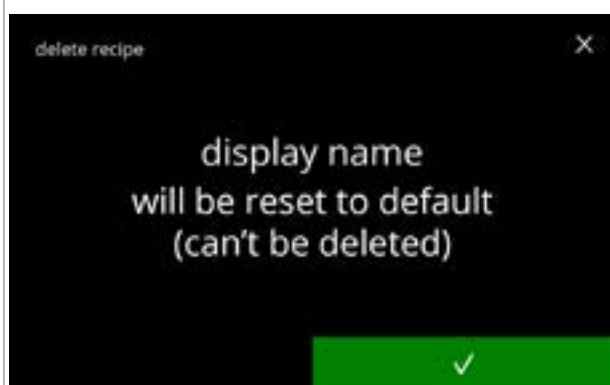

6.2.5ao

Schermata di conferma:

- premere per confermare e passare alla schermata successiva

► *La bevanda verrà inoltre rimossa dalla schermata di selezione delle bevande.*

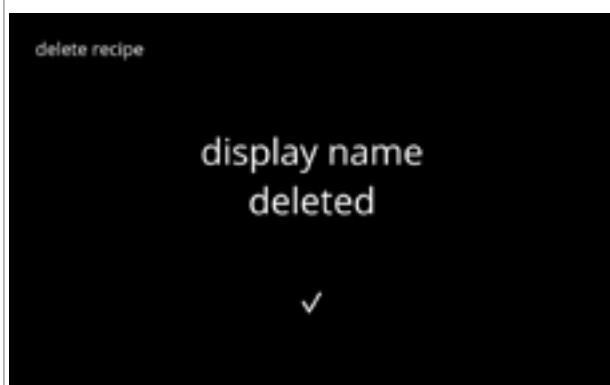

6.2.5ap

Schermata informativa:

- la schermata [6.2.5am](#) viene visualizzata dopo pochi secondi



6.2.5aq

Testare la ricetta:

- premere no, in base al punto iniziale, verrà visualizzata una delle seguenti schermate:
 - » editor ricetta base [6.2.5b a p.70](#)
 - » editor ricetta expert [6.2.5j a p.72](#)
 - » creare nuova ricetta [6.2.5j a p.72](#)
 - » copia ricetta [6.2.5j a p.72](#)
- premere si per passare alla schermata successiva

Testare il volume:

- premere uno dei volumi
- premere per confermare
- premere per accedere alla schermata precedente

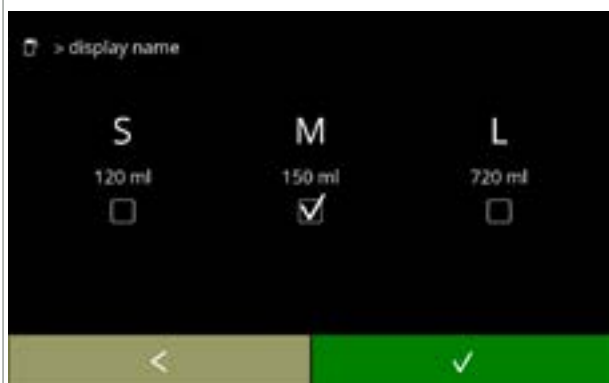

6.2.5ar

Schermata informativa:

- collocare un contenitore vuoto sotto l'ugello di uscita delle bevande
- premere **avvio** per iniziare il dosaggio



6.2.5as

Preparazione di una bevanda:

- attendere



6.2.5at

Test:

- controllare il volume e la forza/il gusto
- ricetta **non ok**, premere **no**, in base al punto iniziale, verrà visualizzata una delle seguenti schermate:
 - » ricetta standard, passare alla schermata successiva
 - » ricetta nuova/copiata, passare alla schermata [6.2.5m a p.73](#)
- ricetta **ok**, premere **si**, viene visualizzata la schermata [6.2.5ax](#)



6.2.5au

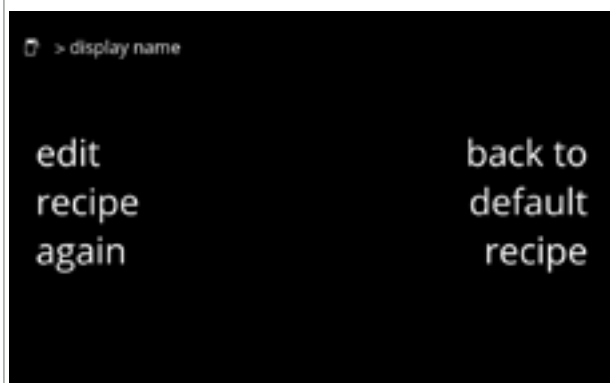

6.2.5av

Ricetta non soddisfacente:

- premere **torna alla ricetta predefinita** per annullare le modifiche e passare alla schermata successiva
- premere **modifica ricetta di nuovo**, in base al punto iniziale, verrà visualizzata una delle seguenti schermate:
 - » editor ricetta base [6.2.5e a p.71](#)
 - » editor ricetta expert [6.2.5m a p.73](#)

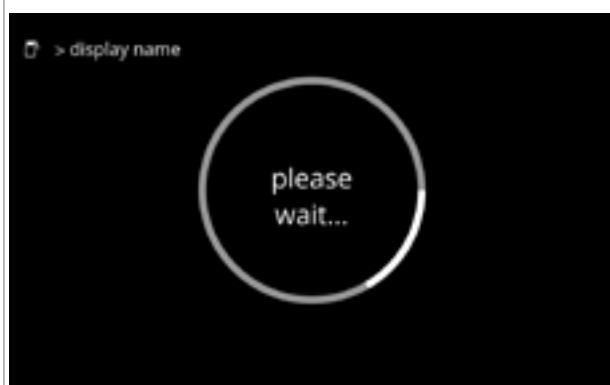

6.2.5aw

Torna alla ricetta predefinita:

- attendere, in base al punto iniziale, dopo pochi secondi verrà visualizzata una delle seguenti schermate:
 - » editor ricetta base [6.2.5b a p.70](#)
 - » editor ricetta expert [6.2.5j a p.72](#)



6.2.5ax

Testare un altro volume:

- premere **si** per passare a [6.2.5ar](#)
- premere **no**, in base al punto iniziale, verrà visualizzata una delle seguenti schermate:
 - » editor ricetta base [6.2.5b a p.70](#)
 - » editor ricetta expert [6.2.5j a p.72](#)
 - » creare nuova ricetta [6.2.5u a p.75](#)
 - » copia ricetta [6.2.5ai a p.78](#)

6.2.6 Selezione contenitori ingredienti

Nella macchina saranno disponibili ingredienti *istantanei* predefiniti:

- | | | | |
|------------------|-----------|------------|------------------------------|
| • caffè normale | • topping | • zucchero | • ingrediente personalizzato |
| • caffè espresso | • cacao | • zuppa | • Premiscela 1 - 6 |

- ▶ *Utilizzare esclusivamente ingredienti idonei per distributori automatici.*
- ▶ *I nomi degli ingredienti possono essere modificati in [§6.2.7 a p.86](#).*
- ▶ *Se un ingrediente viene modificato o rimosso, qualsiasi bevanda contenente tale ingrediente verrà rimossa dalla schermata.*
- ▶ *Per gli ingredienti sconosciuti sono disponibili le premiscele da 1 a 6. Rinominare le premiscele in [§6.2.7 a p.86](#).*



6.2.6

Selezionare un ingrediente per contenitore:

- premere "selezionare contenitore ingrediente" per confermare
- premere **◀** o **▶** per scorrere fra le voci del menu delle bevande

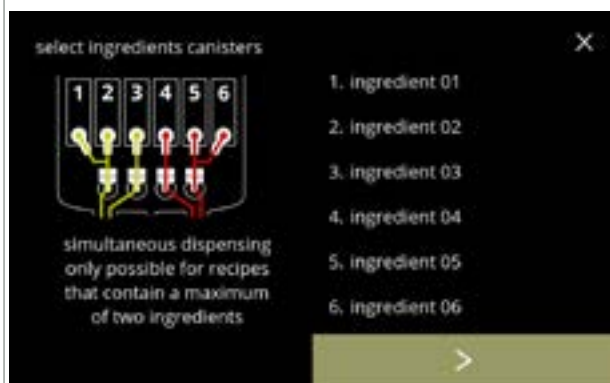

6.2.6a

Selezionare un ingrediente:

- premere **▶** per selezionare il contenitore successivo ([6.2.6e](#))
- ▶ *La schermata dipende dalla configurazione della macchina, vedere [§8.3 a p.139](#).*
- premere su un ingrediente per selezionare e passare alla schermata successiva
- ▶ *Il pulsante di conferma **✓** è attivo solo se sono state apportate modifiche.*



6.2.6b

Assegnare un ingrediente a un contenitore:

- premere **◀** o **▶** per scorrere fra gli ingredienti disponibili
 - » selezionare un ingrediente esistente e premere **✓** passare a [6.2.6e](#)
 - » selezionare "**ingrediente personalizzato**" (per digitare un nome univoco per l'ingrediente), premere **✓** e passare alla schermata successiva
- ▶ *È possibile anche "**Nessun ingrediente**"*
- ▶ *Il numero dei passaggi da completare dipende dal numero dei contenitori.*

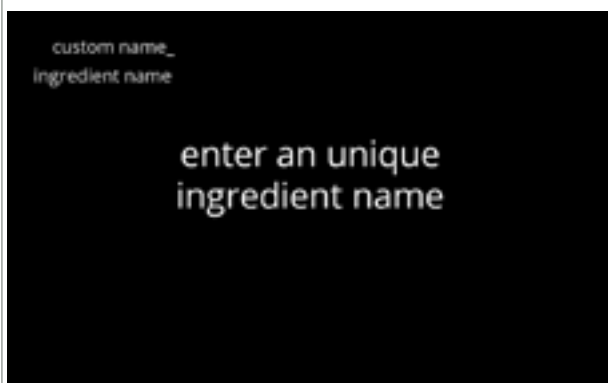

6.2.6c

Schermata informativa:

- la schermata [6.2.6d](#) viene visualizzata dopo pochi secondi



6.2.6d

Inserire il nuovo nome dell'ingrediente personalizzato:

- premere **◀** o **▶** per scorrere le lettere dell'alfabeto
- premere il carattere tra **◀ ▶** per formare il nuovo nome dell'ingrediente
 - » premere **ABC** per le lettere maiuscole
 - » premere **à..ç..ê** per i caratteri speciali
 - » premere **123#*** per i numeri
 - » premere per uno spazio
 - » premere **✕** per rimuovere l'inserimento precedente
- premere **✓** per confermare il nuovo nome dell'ingrediente



6.2.6e

Contenitori successivi:

► *La schermata dipende dalla configurazione della macchina, vedere [§8.3 a p.139](#).*

- premere **▲** o **▼** per scorrere fra gli ingredienti disponibili
- premere su un ingrediente per selezionare e passare alla schermata successiva, premere **✓** e passare alla schermata successiva
- *Il pulsante di conferma **✓** è attivo solo se sono state apportate modifiche.*



6.2.6f

Schermata di controllo:

► *Questa schermata compare alla pressione di **✓** o **▶** dopo l'ultimo contenitore.*

- premere **◀** per selezionare la schermata precedente
- premere **salvare** per confermare



6.2.6g

Schermata informativa:

- la schermata [6.2.6](#) viene visualizzata dopo pochi secondi

► *Solo se un nuovo ingrediente è diverso da quello originale passare a [§6.2.1 a p.61](#). Le bevande realizzate con l'ingrediente precedente sono impostate su inattive e i rispettivi nomi sono sostituiti da 3 punti. Questo è il motivo per cui è necessario combinare le nuove bevande con i pulsanti. Quando questa azione è completata, la macchina sarà nuovamente operativa con i nuovi ingredienti.*

6.2.7 Cambio nome ingrediente

In questo menu è possibile modificare il nome dell'ingrediente con un nome di ingrediente definito personalizzato.

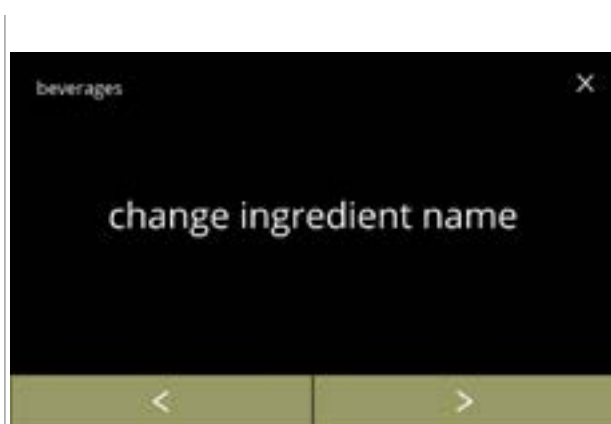

6.2.7

Cambio nome ingrediente:

- premere "cambio nome ingrediente" per confermare
- premere ◀ o ▶ per scorrere fra le voci del menu delle bevande



6.2.7a

Contenitori ingredienti disponibili:

- premere ◀ o ▶ per scorrere fra i contenitori di ingredienti disponibili
- premere su un ingrediente per selezionare e passare alla schermata successiva



6.2.7b

Inserire il nuovo nome dell'ingrediente personalizzato:

- premere ◀ o ▶ per scorrere le lettere dell'alfabeto
- premere il carattere tra ◀ ▶ per formare il nuovo nome dell'ingrediente
 - » premere ABC per le lettere maiuscole
 - » premere à..ç..ê per i caratteri speciali
 - » premere 123#* per i numeri
 - » premere [] per uno spazio
 - » premere ✕ per rimuovere l'inserimento precedente
- premere ✓ per confermare il nuovo nome dell'ingrediente

Schermate informative:

- la schermata [6.2.7a](#) viene visualizzata dopo pochi secondi

6.2.7c



6.2.8 Personalizzare la forza della bevanda

In questo menu, è possibile impostare lo forza standard nella schermata di selezione delle bevande. È inoltre possibile regolare (0-20%) la dimensione di step (%) della forza.

Questa impostazione predefinita si applica a tutte le bevande presenti nella schermata di selezione delle bevande.

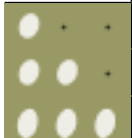
dimensione step (6.2.8a)			impostazione della forza standard (6.2.8c)
1%	minimo		90%
10%	standard		100%
20%	massimo	110%	

► Impostando la dimensione dello step su 0% si disattiva il controllo della forza e il pulsante scompare dalla schermata di selezione delle bevande.



6.2.8

Impostare l'incremento di forza della bevanda (%):

- premere "personalizzare forza bevanda" per confermare
- premere ◀ o ▶ per scorrere fra le voci del menu delle bevande

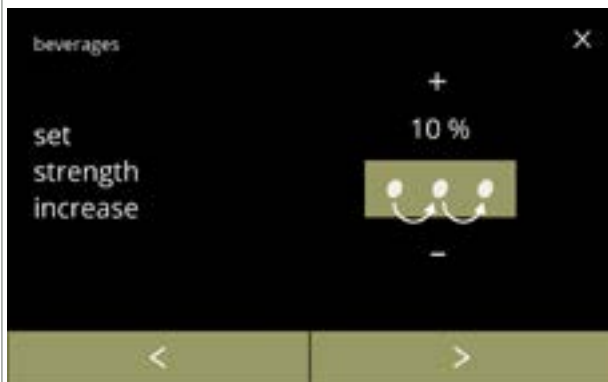

6.2.8a

Impostare la dimensione di step (%) della forza della bevanda:

- premere + o - per impostare la dimensione di step (%) relativa al pulsante della forza e passare alla schermata successiva
- premere ◀ o ▶ per passare alla schermata 6.2.8c per l'impostazione della forza predefinita

► Impostando la dimensione dello step su 0% si disattiva il controllo della forza e il pulsante scompare dalla schermata di selezione delle bevande.

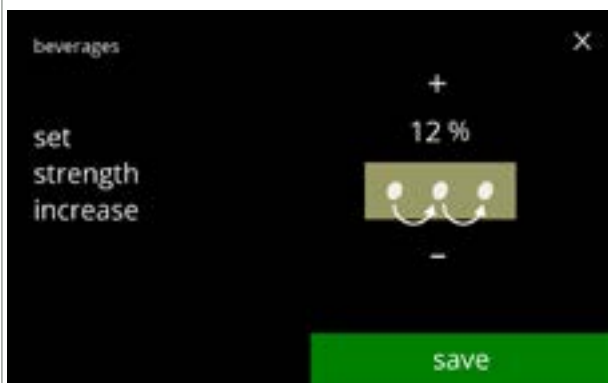

6.2.8b

Conferma delle modifiche:

- premere **salvare** per confermare

► Il pulsante Salva è attivo solo se sono state apportate modifiche.



6.2.8c

Modificare la forza predefinita:

- premere **▲** o **▼** per impostare la forza predefinita
- premere **◀** o **▶** per scorrere fra le voci del menu per la forza delle bevande

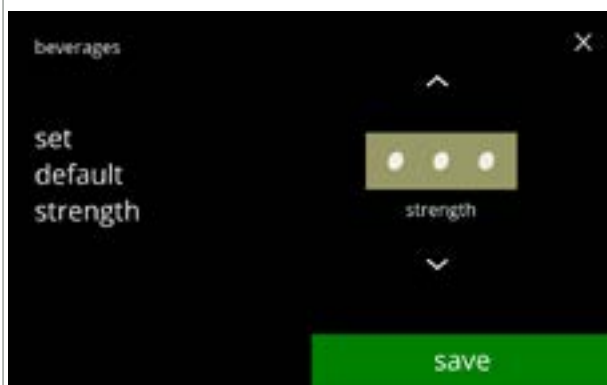

6.2.8d

Conferma delle modifiche:

- premere **salvare** per confermare
- ▶ *Il pulsante Salva è attivo solo se sono state apportate modifiche.*



Nessun pulsante della forza selezionabile:

- ▶ *Impostando la dimensione dello step su 0% (schermata [6.2.8a](#)) si disattiva il controllo della forza e il pulsante scompare dalla schermata di selezione delle bevande.*

6.2.9 Impostare il volume predefinito

In questo menu, è possibile impostare il volume standard della schermata di selezione delle bevande.





Questa impostazione predefinita si applica a tutte le bevande presenti nella schermata di selezione delle bevande.

La quantità di ml per bevanda può essere regolata nel menu delle ricette [§6.2.5 a p.69](#).



6.2.9

Modificare il volume predefinito:

- premere  o  per impostare il volume predefinito
- premere  o  per scorrere fra le voci del menu delle bevande



6.2.9a

Conferma delle modifiche:

- premere **salvare** per confermare
- ▶ *Il pulsante Salva è attivo solo se sono state apportate modifiche.*

6.2.10 Bevande erogabili simultaneamente

Questo *menu informativo* può essere utilizzato per controllare quali bevande possono essere erogate simultaneamente.

Le bevande erogabili simultaneamente su entrambi i lati dipendono dagli ingredienti collegati ai sistemi di miscelazione connessi al rispettivo lato degli ugelli di uscita della bevanda.

Influisce sulle bevande erogabili simultaneamente, anche il selettore d'acqua che fornisce l'acqua ai diversi sistemi di miscelazione.

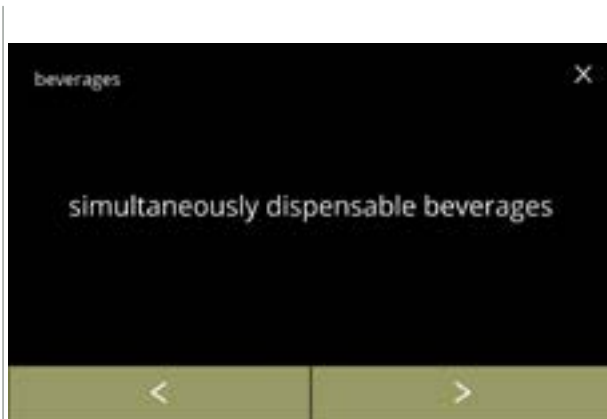

6.2.10

Controllare le bevande erogate simultaneamente

- premere "Bevande erogabili simultaneamente" per confermare
- premere ◀ o ▶ per scorrere fra le voci del menu delle bevande

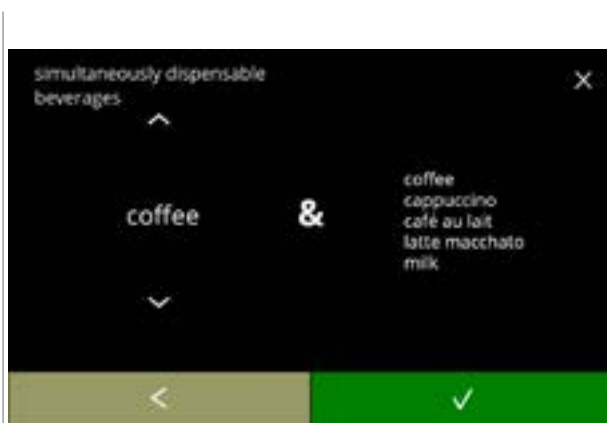

6.2.10a

Schermata informativa:

- premere ◀ o ▶ per selezionare una bevanda
 - premere ✓ per confermare
- Sul lato destro della schermata è visualizzato un elenco di tutte le bevande erogabili simultaneamente, mentre sul lato sinistro è visualizzata la bevanda selezionata.

6.3 Menu Macchina

In questo menu è possibile programmare le impostazioni della macchina.
Selezionare una delle opzioni disponibili:

- premere **◀** o **▶** per selezionare l'opzione successiva del "menu Macchina"
- premere "area di testo" per selezionare il livello successivo per tale menu
- premere **✕** per tornare al [capitolo 6. Menu di programmazione a p.17](#)

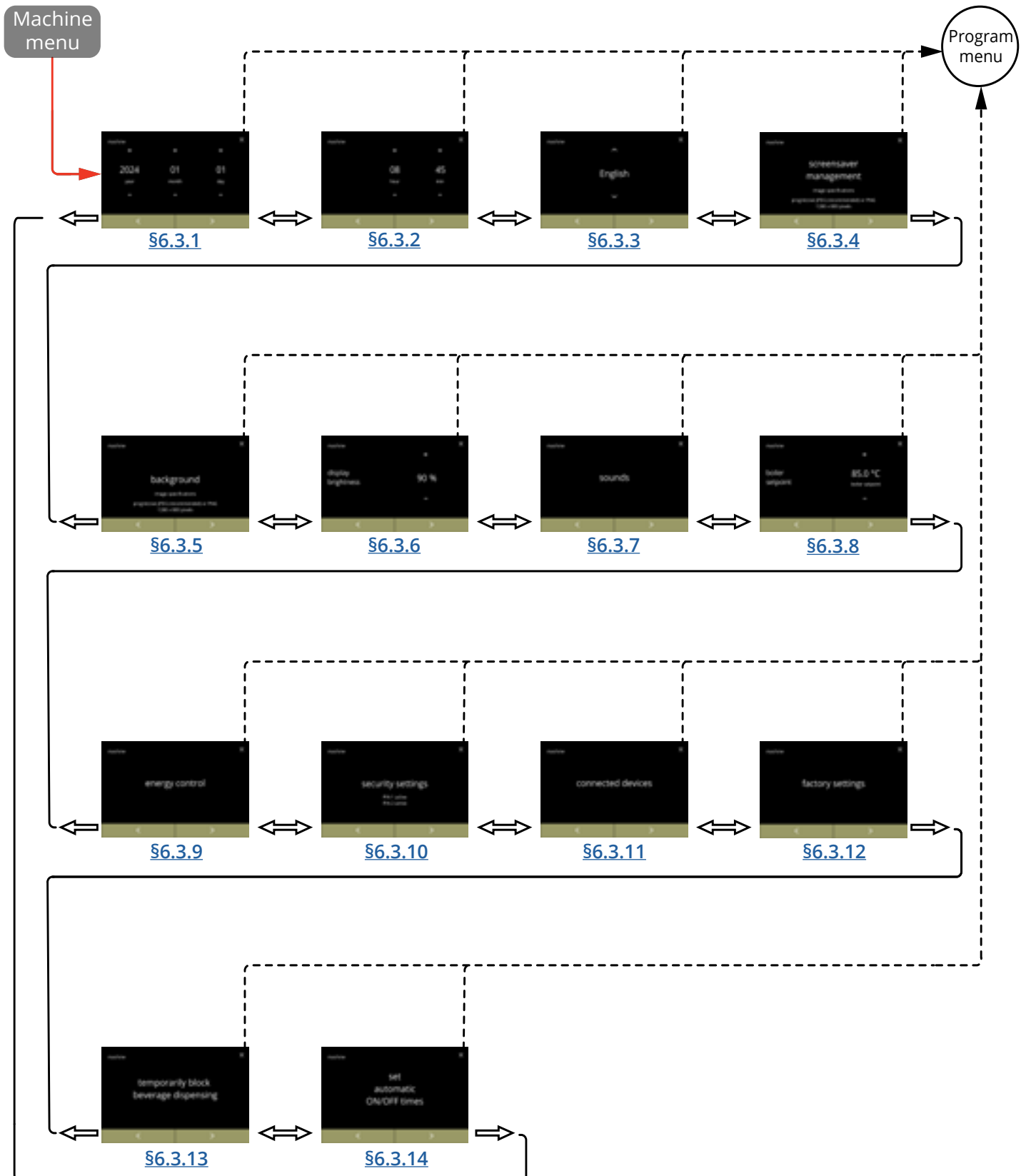

6.3.1 Data

Regolare anno/mese/data.

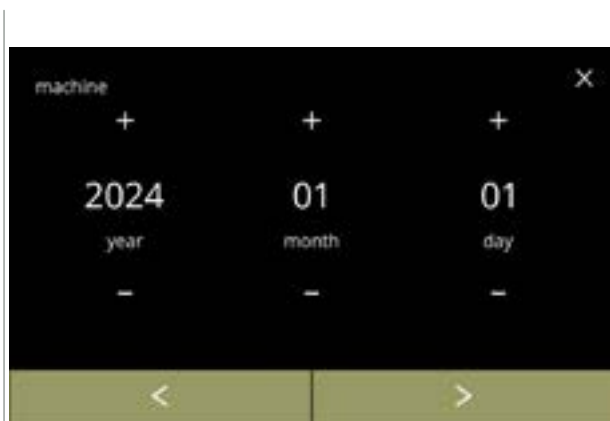

6.3.1

Cambiare la data:

- premere **+** o **-** per impostare l'anno, il mese o il giorno
- premere **<** o **>** per scorrere fra le voci del menu Macchina

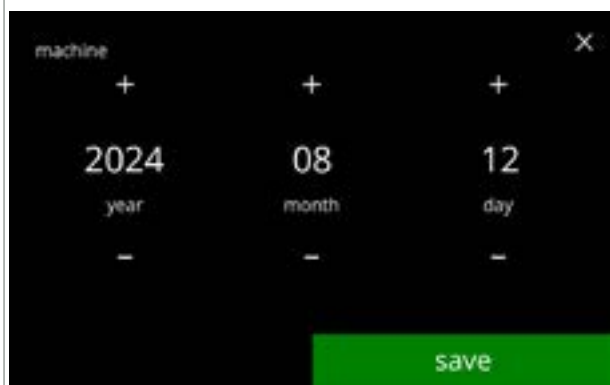

6.3.1a

Conferma delle modifiche:

- premere **salvare** per confermare
- ▶ *Il pulsante Salva è attivo solo se sono state apportate modifiche.*

6.3.2 Ora

Regolare l'ora.

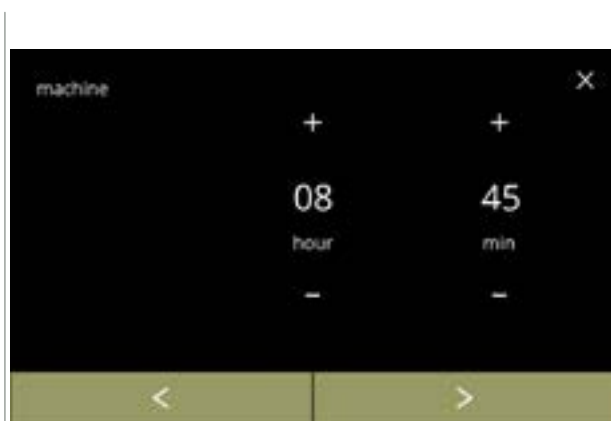

6.3.2

Modificare l'ora:

- premere **+** o **-** per impostare l'ora e i minuti correnti
- premere **<** o **>** per scorrere fra le voci del menu Macchina

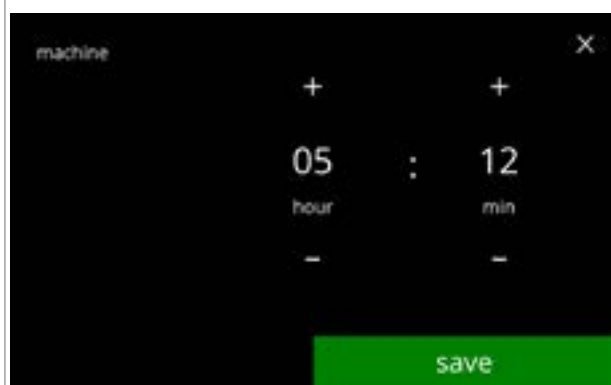

6.3.2a

Conferma delle modifiche:

- premere **salvare** per confermare
- ▶ *Il pulsante Salva è attivo solo se sono state apportate modifiche.*

6.3.3 Lingua

Le lingue disponibili sono:



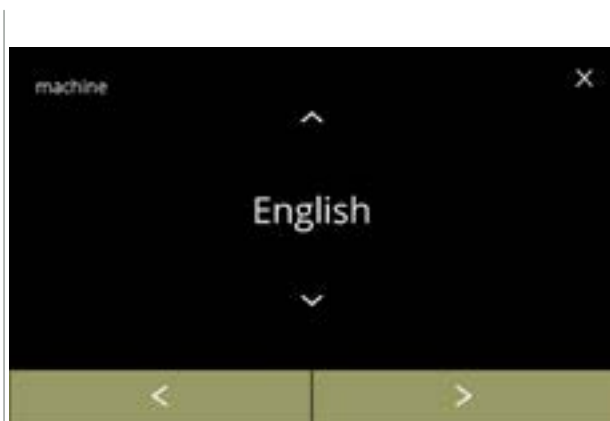

- Inglese
- Spagnolo
- Francese
- Italiano
- Olandese
- Norvegese
- Polacco
- Portoghese
- Svedese
- Danese
- Tedesco

Impostazione predefinita: Inglese



6.3.3

Modificare la lingua:

- premere  o  per scorrere fra le lingue disponibili
- premere la lingua da impostare come lingua corrente
- premere  o  per scorrere fra le voci del menu Macchina

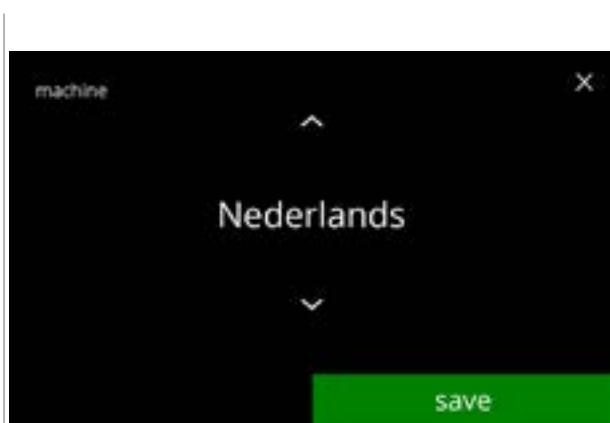

6.3.3a

Conferma della modifica:

- premere  per confermare
- ▶ *Il pulsante Salva è attivo solo se sono state apportate modifiche.*

6.3.4 Gestione screen saver

In questo menu è possibile impostare quando si attiva lo screen saver.

impostazione	screen saver
predefinita	15 min.
minimo	1 min.
massimo	90 min.

È possibile impostare uno screen saver definito dall'utente.

È sempre possibile tornare allo screen saver predefinito.

► *L'immagine dello screen saver non necessita di uno sfondo trasparente.*

► *Lo screen saver può anche essere disabilitato (vedere schermata [6.3.4a](#))*



6.3.4

Modificare lo screen saver:

- premere "gestione screen saver" per confermare
- premere ◀ o ▶ per scorrere fra le voci del menu Macchina

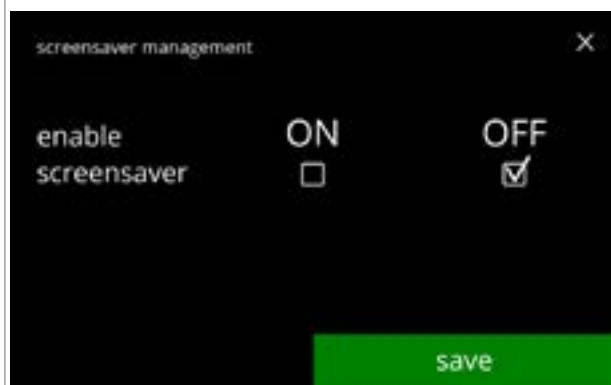

6.3.4a

Attivare/disattivare l'opzione screen saver:

- premere la casella di controllo per impostare lo screen saver:
 - » selezione di OFF e **salvar**: passaggio alla schermata successiva
 - » selezione di ON e : passaggio alla schermata [6.3.4c](#)
- *Il pulsante Salva è attivo solo se sono state apportate modifiche.*

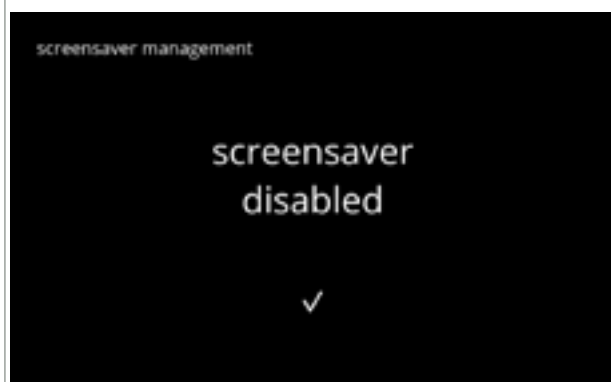

6.3.4b

Schermata informativa:

- la schermata [6.3.4](#) viene visualizzata dopo pochi secondi

6.3.4c

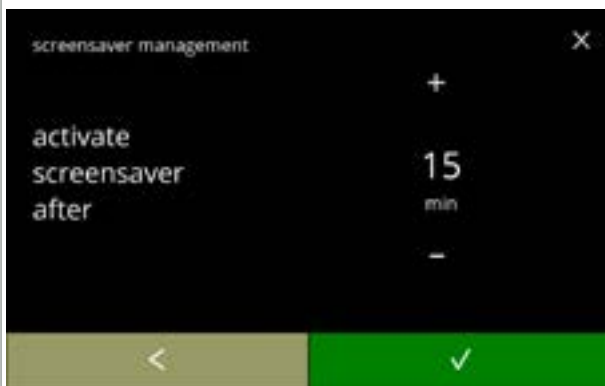

Impostare il tempo per l'attivazione dello screen saver

- premere **+** o **-** per selezionare il tempo di attivazione
- premere **✓** per confermare

6.3.4d



Modificare l'immagine dello screen saver:

- premere **▶** per passare alla schermata successiva
- posizionare una chiavetta USB
 - ▶ *Se nella macchina non è prevista alcuna chiavetta USB questa opzione è disattivata.*
- premere **+** o **-** per selezionare un'immagine personalizzata, vedere le specifiche sotto
- premere **salvare** per passare alla schermata successiva
 - ▶ *L'immagine  indica che l'operazione richiede tempo.*

6.3.4e

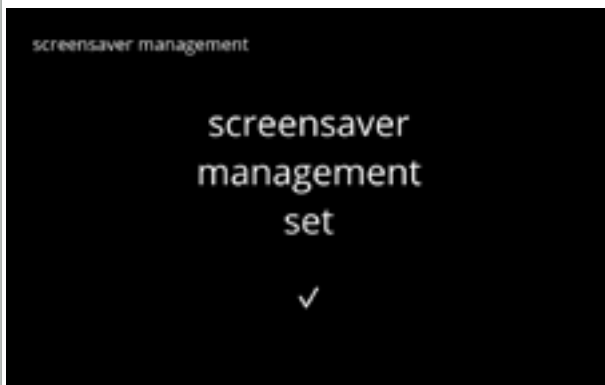

Schermate informative:

- la schermata [6.3.4](#) viene visualizzata dopo pochi secondi

6.3.5 Sfondo

In questo menu è possibile impostare lo sfondo della schermata di selezione delle bevande. È possibile impostare uno sfondo definito dall'utente, vedere le specifiche. Lo sfondo predefinito rimane disponibile nell'interfaccia grafica, quindi è sempre possibile tornare allo sfondo predefinito.

► Si consiglia di **non** utilizzare un colore chiaro o il bianco a causa della leggibilità.



6.3.5

Modificare lo sfondo:

- premere "sfondo" per confermare
- premere ◀ o ▶ per scorrere fra le voci del menu Macchina

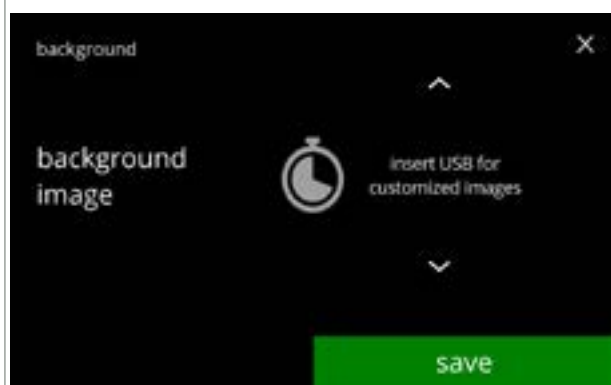

6.3.5a

Modificare l'immagine di sfondo:

- premere ▶ per passare alla schermata successiva
- posizionare una chiavetta USB
 - Se nella macchina non è prevista alcuna chiavetta USB questa opzione è disattivata.
- premere ▲ o ▼ per selezionare un'immagine personalizzata
- premere **salvare** per passare alla schermata successiva
 - Il pulsante Salva è attivo solo se sono state apportate modifiche.
 - L'immagine 🕒 indica che l'operazione richiede tempo.

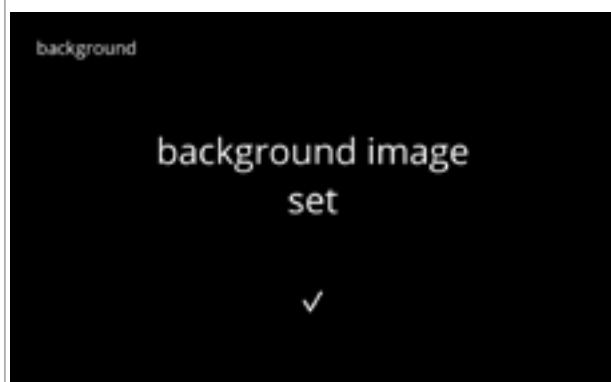

6.3.5b

Schermata informativa:

- la schermata [6.3.5](#) viene visualizzata dopo pochi secondi

6.3.6 Luminosità display

La luminosità del display può essere aumentata o ridotta in step del 5%.

impostazione	luminosità
predefinita	60%
minimo	20%
massimo	100%

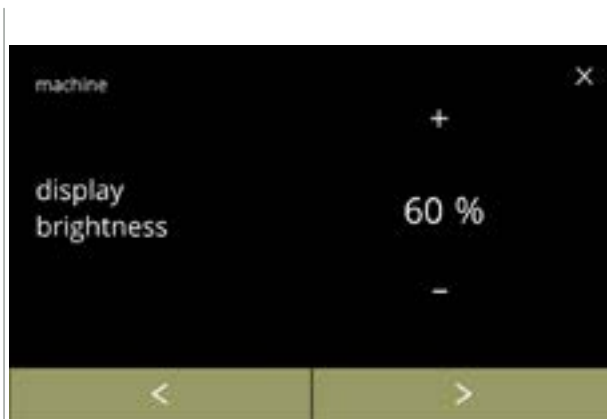

6.3.6

Modificare la luminosità del display:

- premere **+** o **-** per selezionare la luminosità
- premere **◀** o **▶** per scorrere fra le voci del menu Macchina

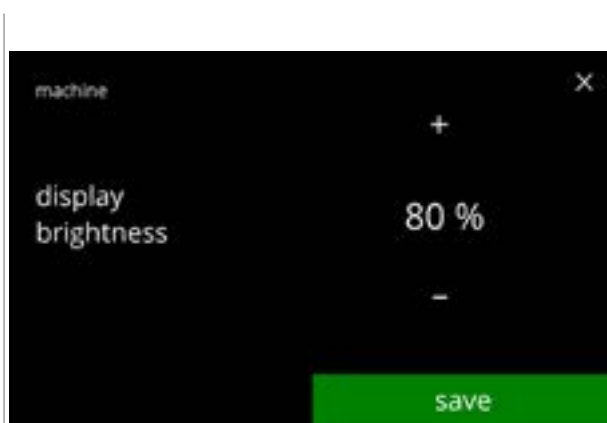

6.3.6a

Conferma della modifica:

- premere **salvare** per confermare
- ▶ *Il pulsante Salva è attivo solo se sono state apportate modifiche.*

6.3.7 Livello sonoro del feedback

Il livello sonoro del feedback può essere aumentato o ridotto.

impostazione	livello sonoro
predefinita	50%
minimo	0% (OFF)
massimo	100%

È possibile abilitare un suono di fine dose (disabilitato per impostazione predefinita). Questo indica che la dose è completa

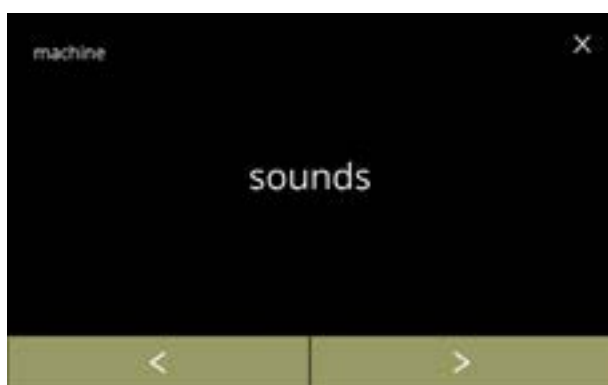

6.3.7

Modifica del feedback sonoro:

- premere "suoni" per confermare
- premere ◀ o ▶ per scorrere fra le voci del menu Macchina



6.3.7a

Livello sonoro del feedback:

- premere + o - per impostare il livello sonoro
- ▶ Quando il volume audio viene aumentato o ridotto, viene generato un bip a quel volume a scopo di verifica.
- premere ◀ o ▶ per passare alla schermata [6.3.7c](#)

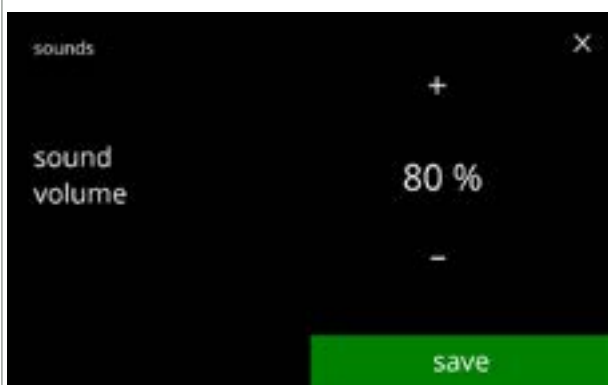

6.3.7b

Conferma della modifica:

- premere **salvare** per confermare e passare alla schermata [6.3.7](#)
- ▶ Il pulsante Salva è attivo solo se sono state apportate modifiche.



6.3.7c

Attivazione/disattivazione del segnale di fine bevanda:

- premere la casella di controllo per impostare il segnale
- premere **◀** o **▶** per passare alla schermata [6.3.7a](#)

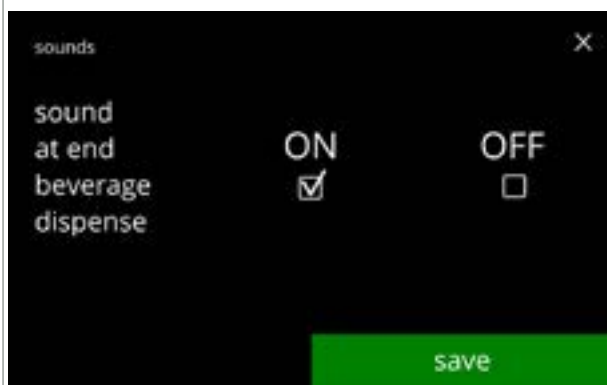

6.3.7d

Conferma della modifica:

- premere **salvare** per confermare e passare alla schermata [6.3.7](#)

► *Il pulsante Salva è attivo solo se sono state apportate modifiche.*

6.3.8 Temperatura bollitore

La temperatura è impostata con una temperatura assoluta in gradi Celsius

impostazione	temperatura
predefinita	85°C
minimo	80°C
massimo	90°C

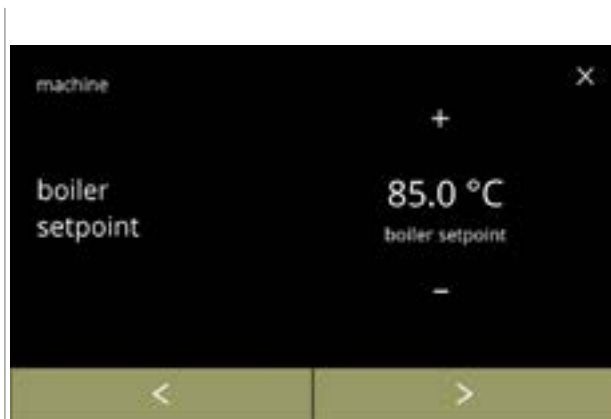

6.3.8

Modificare la temperatura del bollitore:

- premere **+** o **-** per impostare la temperatura
- premere **◀** o **▶** per scorrere fra le voci del menu Macchina

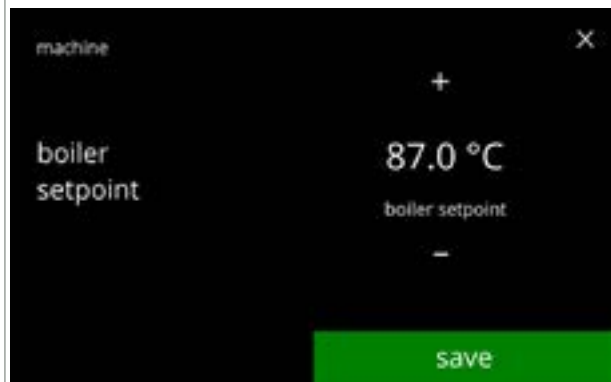

6.3.8a

Conferma della modifica:

- premere **salvare** per confermare
- ▶ *Il pulsante Salva è attivo solo se sono state apportate modifiche.*

6.3.9 Modalità di risparmio energetico (ECO)

Trascorso il tempo impostato, la macchina Bolero passa automaticamente in modalità di sospensione. Il sistema si attiva quando lo schermo viene toccato.

Il tempo della modalità di risparmio energetico può essere impostato come definito nella tabella sotto.

1	2	3	4	5	6
Off	15 min.	30 min.	1 ora	2 ore	4 ore

Impostazione predefinita: 2 ore

Quando la modalità di risparmio energetico si attiva, sono eseguite queste azioni:



- riscaldamento bollitore disabilitato
- retroilluminazione del display impostata su una bassa percentuale.
- ventola disabilitata

► *La modalità di risparmio energetico ha priorità sulla modalità screen saver*



6.3.9

Modificare la modalità di risparmio energetico:

- premere "modalità ECO" per confermare
- premere  o  per scorrere fra le voci del menu Macchina

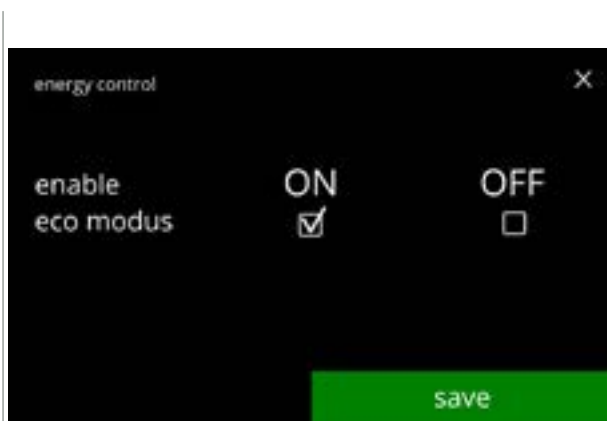

6.3.9a

Attivare/disattivare l'opzione della modalità di risparmio energetico:

- premere la casella di controllo per impostare la modalità di risparmio energetico
 - » selezione di OFF e **salvare**:
passaggio alla schermata successiva
 - » selezione di ON e :
passaggio alla schermata [6.3.9c](#)

► *Il pulsante Salva è attivo solo se sono state apportate modifiche.*

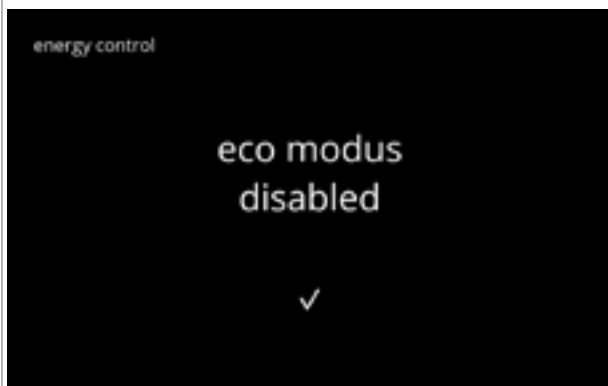

Schermata informativa:

- la schermata [6.3.9](#) viene visualizzata dopo pochi secondi

6.3.9b

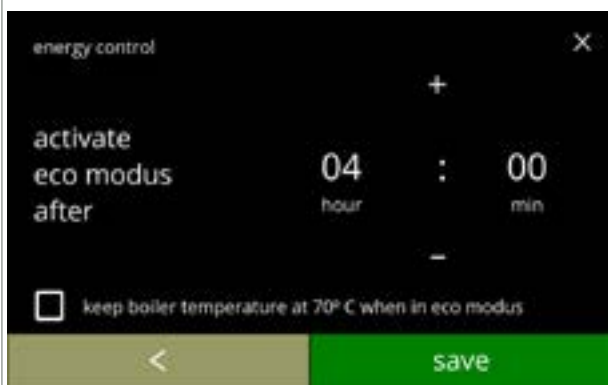

Impostare il tempo per l'attivazione della modalità ECO:

- premere **+** o **-** per selezionare il tempo di attivazione
- premere la casella di controllo per impostare la temperatura del bollitore a 70° C in modalità Eco
- premere **salvare** per confermare
- premere **←** per tornare alla schermata [6.3.9a](#)

6.3.9c



Schermata informativa:

- la schermata [6.3.9](#) viene visualizzata dopo pochi secondi

6.3.9d

6.3.10 Impostazioni di protezione

In questo menu è possibile definire le impostazioni del codice PIN.

Esistono 2 codici PIN:

- PIN 1 (protezione generale)
- PIN 2 (protezione specifica)

[§8.4 a p.146](#) descrive quali opzioni sono protette dai singoli codici PIN.

Se un codice PIN è immesso per accedere al menu, questo rimane valido finché l'utente non lascia nuovamente il menu.



6.3.10

Modificare le impostazioni di protezione:

- premere "impostazioni di protezione" per confermare
- premere **◀** o **▶** per scorrere fra le voci del menu Macchina

► Se un codice PIN è attivo, è indicato in questa schermata.



6.3.10a

Modificare le impostazioni di protezione:

- premere "PIN 1 per accesso totale":
 - » PIN 1 già impostato: passare alla schermata [6.3.10f](#)
 - » PIN 1 Non ancora impostato: passare alla schermata successiva
- premere **◀** o **▶** per accedere alla schermata [6.3.10q](#) per PIN 2



6.3.10b

Impostare il codice PIN:

- premere "Imposta PIN" e passare alla schermata successiva



6.3.10c

Immettere il codice PIN:

- premere **◀** o **▶** per scorrere i numeri
- premere sul numero per selezionare
- premere **ⓧ** per eliminare un numero del PIN, vedere l'angolo sinistro
- premere **▶** quando viene immesso il codice PIN a 4 cifre

► *Quando i quattro numeri sono stati immessi viene visualizzata la schermata successiva per verificare il codice PIN.*



6.3.10d

Verificare il codice PIN:

- premere **◀** o **▶** per scorrere i numeri
- premere sul numero per selezionare
- premere **ⓧ** per eliminare un numero del PIN, vedere l'angolo sinistro
- premere **✔** per verificare il codice PIN immesso e passare alla schermata successiva

► *Se il codice PIN **non** corrisponde, l'utente avrà un altro tentativo per immettere il codice corretto.*



6.3.10e

Schermata informativa:

- la schermata [6.3.10a](#) viene visualizzata dopo pochi secondi



6.3.10f

Cambiare PIN 1:

- premere "cambio PIN 1" per confermare e passare alla schermata successiva
- premere **◀** o **▶** per passare alla schermata [6.3.10m](#)

Immettere il codice PIN:

- premere **◀** o **▶** per scorrere i numeri
- premere sul numero per selezionare
- premere **ⓧ** per eliminare un numero del PIN, vedere l'angolo sinistro
- premere **✓** per verificare il codice PIN immesso e passare alla schermata successiva

► *Se il codice PIN **non** corrisponde, l'utente avrà un altro tentativo per immettere il codice corretto.*

6.3.10g



Schermata informativa:

- la schermata successiva è visualizzata dopo pochi secondi

6.3.10h

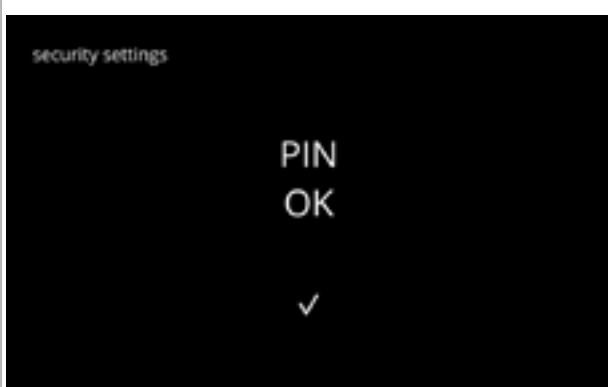

Immettere il nuovo codice PIN:

- premere **◀** o **▶** per scorrere i numeri
- premere sul numero per selezionare
- premere **ⓧ** per eliminare un numero del PIN, vedere l'angolo sinistro
- premere **▶** quando viene immesso il codice PIN a 4 cifre

► *Quando i quattro numeri sono stati immessi viene visualizzata la schermata successiva per verificare il codice PIN.*

6.3.10i



Verificare il nuovo codice PIN:

- premere **◀** o **▶** per scorrere i numeri
- premere sul numero per selezionare
- premere **ⓧ** per eliminare un numero del PIN, vedere l'angolo sinistro
- premere **✓** per verificare il codice PIN immesso e passare alla schermata successiva

► *Se il codice PIN **non** corrisponde, l'utente avrà un altro tentativo per immettere il codice corretto.*

6.3.10j





6.3.10k

Schermata informativa:

- la schermata [6.3.10a](#) viene visualizzata dopo pochi secondi

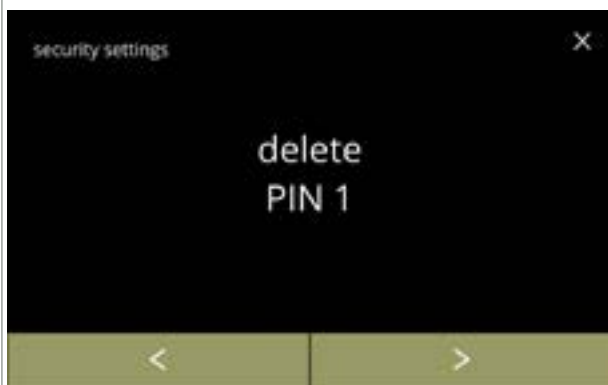

6.3.10l

Eliminare PIN 1:

- premere "eliminare PIN 1" per confermare e passare alla schermata successiva
- premere ◀ o ▶ per passare alla schermata [6.3.10f](#)

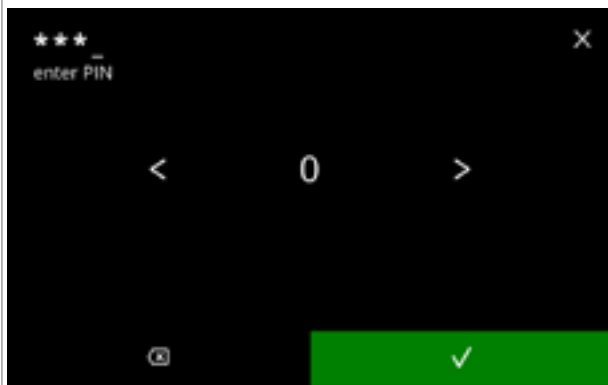

6.3.10m

Immettere il codice PIN:

- premere ◀ o ▶ per scorrere i numeri
- premere sul numero per selezionare
- premere ☒ per eliminare un numero del PIN, vedere l'angolo sinistro
- premere ✓ per verificare il codice PIN immesso e passare alla schermata successiva

► Se il codice PIN **non** corrisponde, l'utente avrà un altro tentativo per immettere il codice corretto.

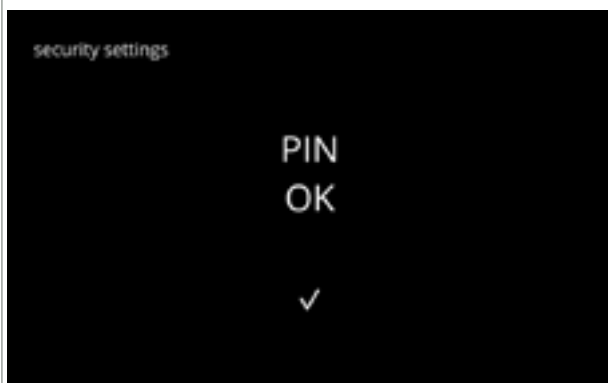

6.3.10n

Schermata informativa:

- la schermata successiva è visualizzata dopo pochi secondi

Schermata di conferma:

- premere per annullare
- premere per confermare e passare alla schermata successiva

6.3.10o

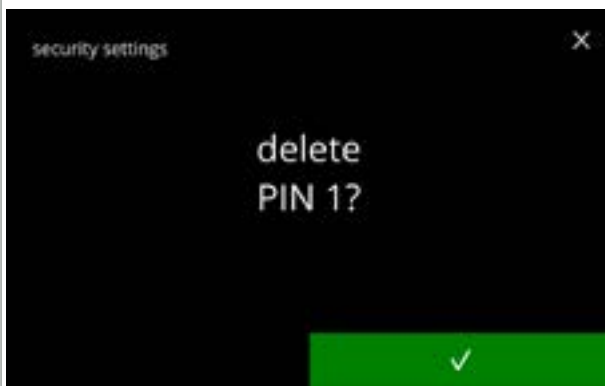

Schermata informativa:

- la schermata [6.3.10a](#) viene visualizzata dopo pochi secondi

6.3.10p

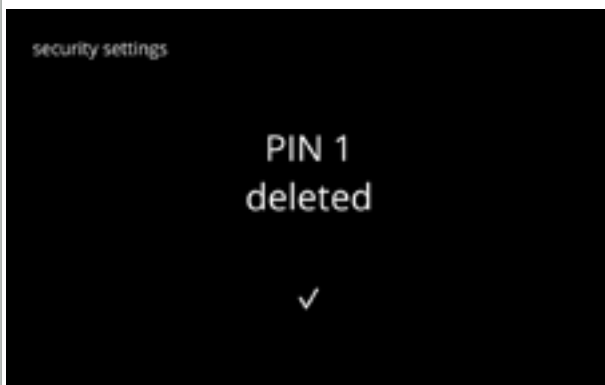

Modificare le impostazioni di protezione:

- premere "PIN 2 per accesso limitato" per selezionare:
 - ▶ Le schermate che seguono sono identiche a quelle del codice PIN 1 (semplicemente PIN 1 è sostituito da PIN 2 nelle schermate da [6.3.10b](#) a [6.3.10p](#)).
- premere o per accedere alla schermata [6.3.10a](#) per PIN 1

6.3.10q



6.3.11 Dispositivi collegati

In questo menu è possibile configurare o modificare le impostazioni dei dispositivi esterni collegati alla macchina.

Nel caso di un modulo di pagamento collegato, è possibile disabilitare la possibilità di annullare una bevanda.

Dispositivi che possono essere collegati:

- dispositivi di pagamento (con o senza monete)

► *Un sistema di pagamento richiede un alimentatore esterno, chiedere al rivenditore informazioni sulle opzioni disponibili.*

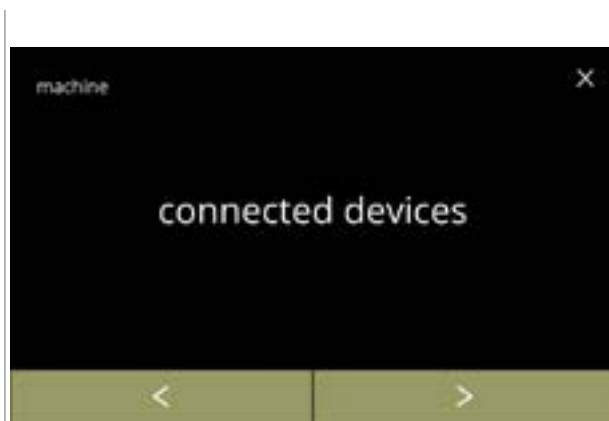

Selezionare o configurare i dispositivi collegati:

- premere "dispositivi collegati" per confermare
- premere ◀ o ▶ per scorrere fra le voci del menu Macchina

► *Se alla macchina non è collegato alcun dispositivo esterno, il testo in questa schermata rimane disattivato.*

6.3.11

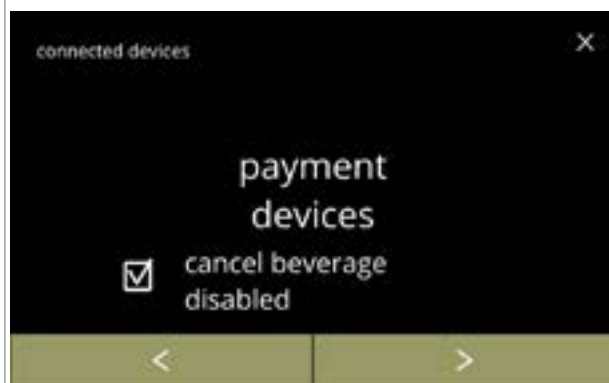

Dispositivo di pagamento:

► *La casella di controllo consente di decidere se una bevanda pagata può essere annullata o meno (la moneta non viene restituita).*

- premere o ▶ per confermare

6.3.11a

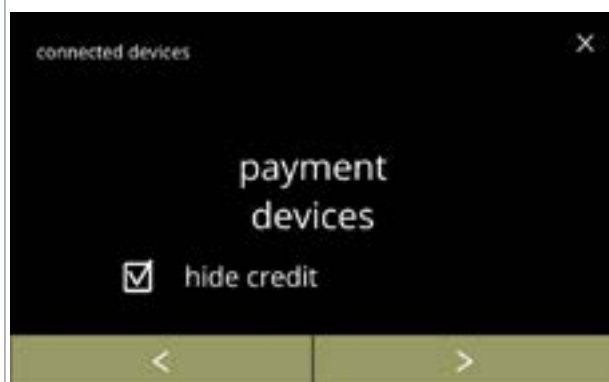

Dispositivo di pagamento:

► *La casella di controllo consente di decidere se nascondere o meno i crediti.*

- premere ▶ per confermare

► *L'opzione "nascondi credito" è particolarmente utile per i dispositivi di pagamento che assegnano un determinato credito per assicurare che ci sia sufficiente credito per il pagamento della bevanda (ad esempio una stazione di rifornimento self-service).*

6.3.11b

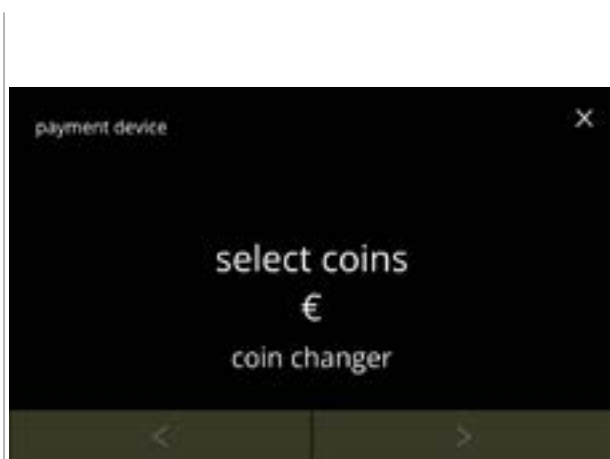

Selezionare/configurare il dispositivo di pagamento:

- premere "selezionare monete" per confermare
- premere **◀** o **▶** per scorrere per più dispositivi di pagamento collegati
 - ▶ La disponibilità dei pulsanti di navigazione dipende dal numero di dispositivi collegati.
 - ▶ Possono essere collegati fino a 2 dispositivi di pagamento.

6.3.11c



Selezionare quali monete possono essere utilizzate:

- premere **▲** o **▼** per scorrere fra le monete disponibili
- premere la casella di controllo per impostare la moneta
- premere **salvare** per confermare e passare alla schermata successiva
 - ▶ Il pulsante Salva è attivo solo se sono state apportate modifiche.

6.3.11d

Schermate informative:

- la schermata [6.3.11](#) viene visualizzata dopo pochi secondi

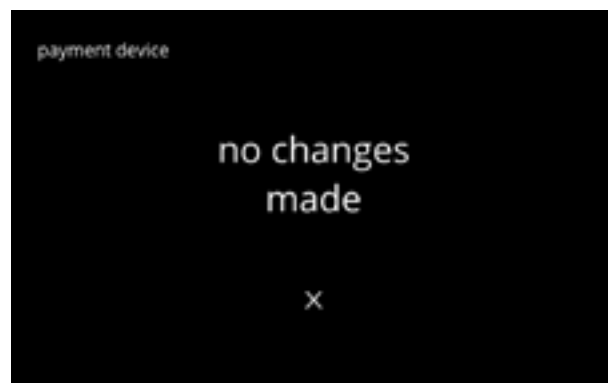
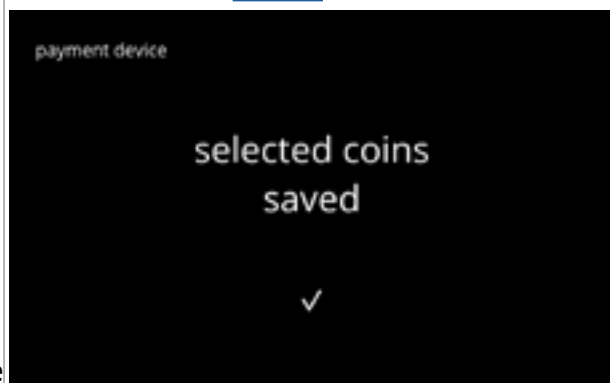

6.3.11e

6.3.12 Ripristino delle impostazioni di fabbrica

Un ripristino delle impostazioni predefinite consente di riportare la macchina allo stato originale.

Eccezioni:

- firmware
- contatore macchina (vengono ripristinati solo i contatori dei giorni e di bevande)
- contatore di decalcificazione
- filtro dell'acqua
- cronologia firmware

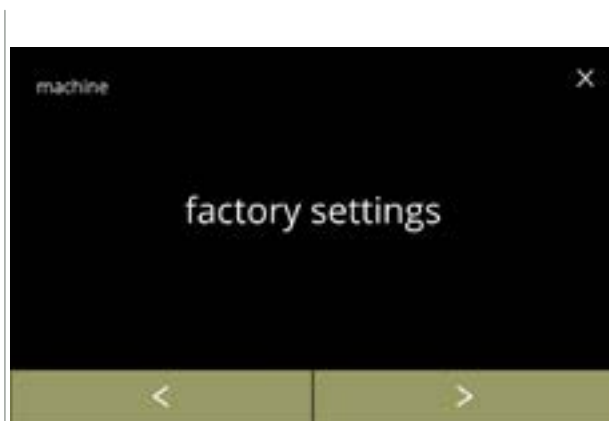

Ripristino delle impostazioni di fabbrica:

- premere "impostazioni di fabbrica" per confermare
- premere ◀ o ▶ per scorrere fra le voci del menu Macchina

6.3.12

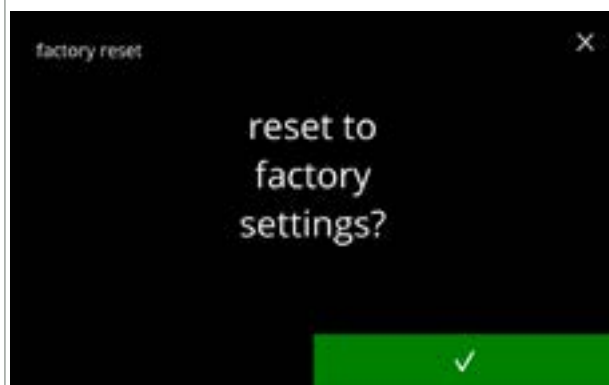

Schermata di conferma:

- ▶ *Prima salvare i dati personalizzati, vedere [§6.4.5 a p.124](#).*
- premere ✓ per confermare

6.3.12a

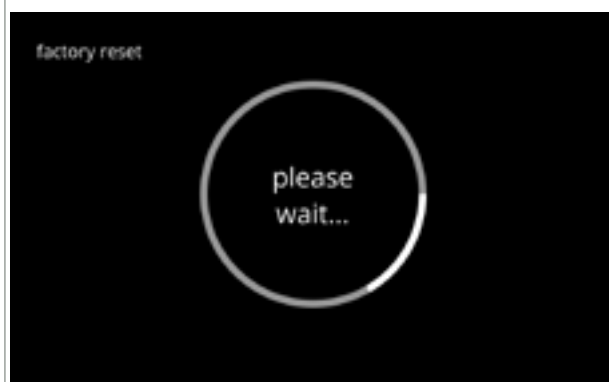

Schermata dello stato di avanzamento

- attendere finché il processo non è terminato

6.3.12b



Schermata informativa:

- la schermata successiva è visualizzata dopo pochi secondi

6.3.12c



Schermata informativa:

- la macchina si avvia automaticamente (ciò richiede un po' di tempo)

6.3.12d

6.3.13 Impostazione del tempo di blocco

È possibile bloccare l'erogazione delle bevande per determinati periodi di tempo. È possibile scegliere l'opzione di abilitazione dell'erogazione di acqua calda durante i periodi di blocco.

Durante i periodi di blocco, tutte le icone delle bevande nella schermata di selezione delle bevande sono disattivate e sono in grigio. Se viene premuto un pulsante disattivato quando è attivo un periodo di blocco, la macchina visualizza la schermata [6.3.13e](#) per 3 secondi. Se durante i periodi di blocco l'acqua calda è abilitata, l'icona dell'acqua calda è la sola a essere attiva. La casella di controllo "abilita acqua calda durante i periodi di blocco" è attiva solo quando è impostata almeno un periodo di blocco.

Possono essere impostati fino a 4 periodi di blocco, ciascuno rappresentato da un pulsante bianco.

Impostare i tempi di blocco:

- premere "blocca temporaneamente erogazione bevanda" per confermare
- premere ◀ o ▶ per scorrere fra le voci del menu Macchina



6.3.13

Schermata di selezione:

- premere il tempo di blocco da selezionare e passare alla schermata successiva

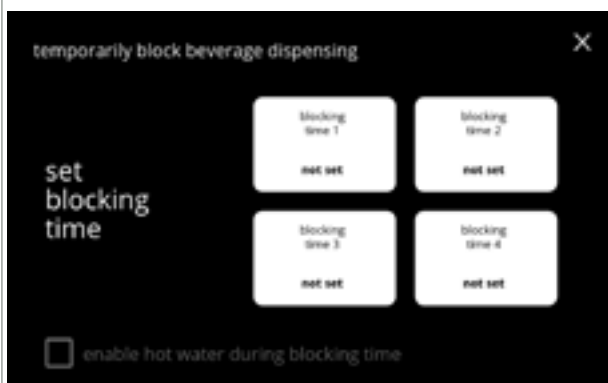

6.3.13a

Modificare l'ora:

- premere + o - per impostare il tempo di inizio e di fine con incrementi di 15 minuti (= impostazione)
- premere **salvare** per confermare
 - ▶ Se un tempo di blocco è stato impostato, il pulsante bianco mostrerà un contorno verde, vedere schermata [6.3.13d](#).
 - ▶ Se gli orari di inizio e fine sono identici, il tempo di blocco **non** viene impostato.

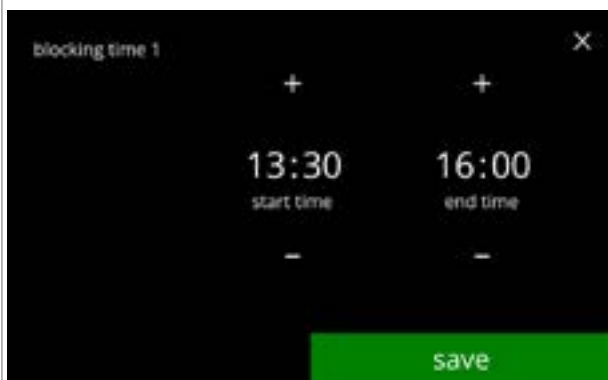

6.3.13b

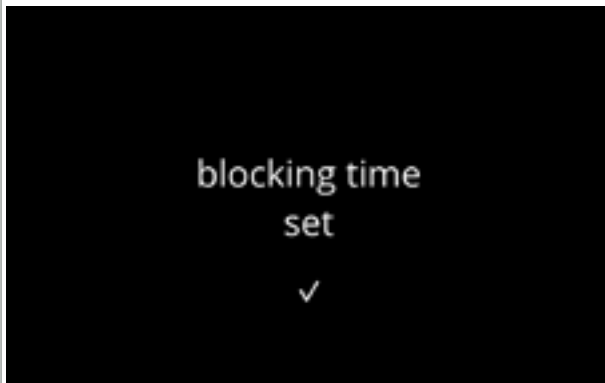

6.3.13c

Schermata informativa:

- la schermata successiva è visualizzata dopo pochi secondi

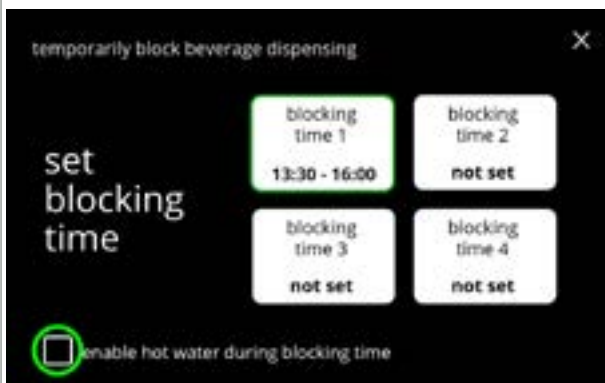

6.3.13d

Abilita acqua calda:

- premere la casella di controllo per abilitare l'acqua calda durante il tempo di blocco
- premere un altro tempo di blocco per l'impostazione
- premere e tornare alla schermata [6.3.13](#)

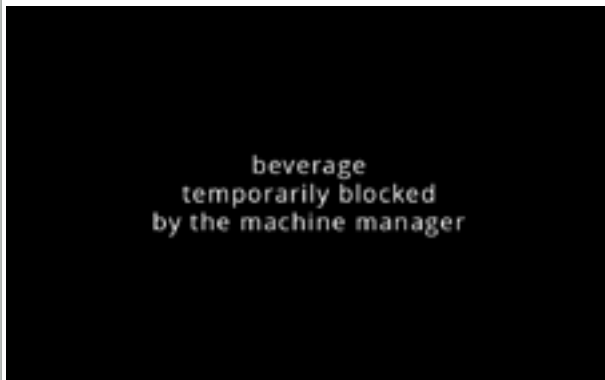

6.3.13e

Schermata informativa:

- Se viene premuto un pulsante disattivato quando è attivo un periodo di blocco, la macchina visualizza questa schermata per 3 secondi.



6.3.14 Impostazione tempi di accensione/spengimento automatici

Obiettivo principale di questa funzione è assicurarsi che la macchina sia *pronta per l'uso* a un orario definito e *si spenga* a un orario definito.

Se l'orario di avvio è impostato, ad esempio, alle 8.00 in punto del mattino, allora la macchina dovrà essere pronta per erogare bevande da tale orario in poi. Se l'orario di disattivazione è impostato, ad esempio, alle 18.00, tutti i processi saranno disattivati in tale orario. Il display presenterà un segno di vita per far capire agli utenti che la macchina si trova in un qualche genere di 'modalità di ibernazione'. Il segno di vita sono l'icona della forza e il chicco di caffè stilizzato  che si sposta sullo schermo, (analogamente a come le tre icone si spostano in modalità eco). L'intensità del display è impostata al valore più basso possibile, in modo che l'icona della forza sia appena visibile, vedere schermata [6.3.14f](#).



Impostazione dei tempi di accensione/spengimento automatico:

- premere "impostazione tempi di accensione/spengimento automatico" per confermare
- premere  o  per scorrere fra le voci del menu Macchina

6.3.14





Schermata di selezione:

- premere un giorno per selezionarlo e passare alla schermata successiva
- ▶ Se un orario automatico è impostato (attivazione standard), il pulsante bianco mostrerà un contorno verde, vedere schermata [6.3.13d](#).

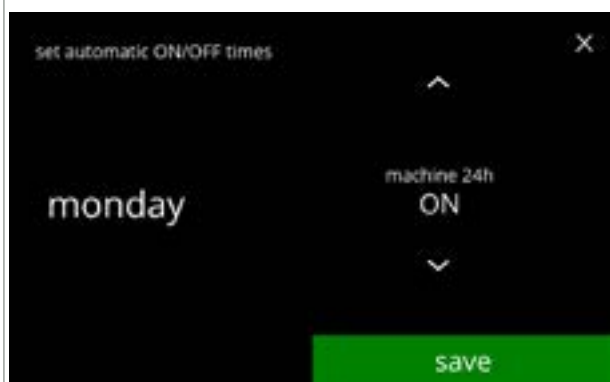
6.3.14a



Modificare l'ora:

- premere  o  per selezionare le opzioni possibili
 - » ON 24 ore
 - » OFF 24 ore
- premere **salvare** per confermare e passare alla schermata [6.3.14d](#) o
 - » impostare un orario specifico
- premere  per passare alla schermata successiva

6.3.14b

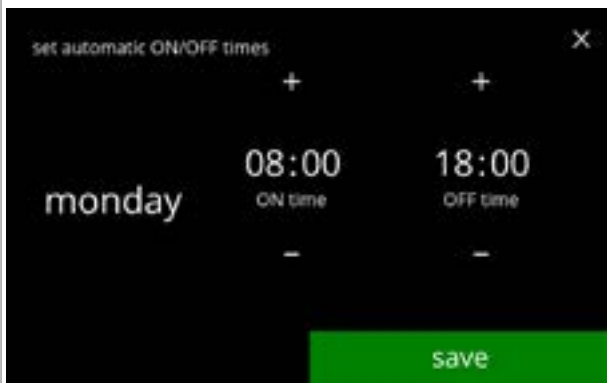

6.3.14c

Modificare l'ora:

- premere **+** o **-** per impostare l'orario di accensione (ON) e di spegnimento (OFF)
- premere **salvare** per confermare e passare alla schermata successiva
- ▶ Per impostazione predefinita, l'orario di accensione (ON) è impostato alle 08:00 e l'orario di spegnimento (OFF) alle 18:00.
- ▶ Gli orari di accensione (ON) e di spegnimento (OFF) non devono mai essere identici.



6.3.14d

Schermata informativa:

- la schermata successiva è visualizzata dopo pochi secondi



6.3.14e

Schermata di selezione:

- premere un altro orario diurno per l'impostazione
- premere **☒** e tornare alla schermata [6.3.14](#)

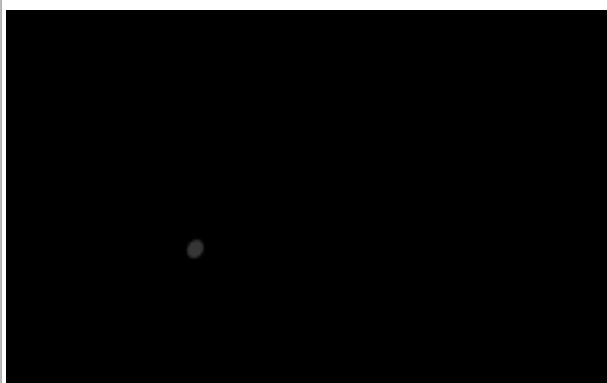

6.3.14f

Risveglio della macchina dopo lo stato OFF:

- toccare lo schermo

- ▶ La macchina 'si riattiva' e compare la Schermata di selezione bevande. La caldaia deve essere riscaldata prima di potere erogare una bevanda; questa condizione è comunicata dalla schermata di riscaldamento della caldaia, vedere [3k a p.5](#).
- ▶ Se la macchina è stata risvegliata durante lo stato di spegnimento, tornerà a tale stato di spegnimento 15 minuti dopo l'ultima azione utente.

6.4 Menu software

Nel menu software è possibile leggere, impostare o modificare tutte le voci correlate al firmware.

Selezionare una delle opzioni disponibili:

- premere **◀** o **▶** per selezionare l'opzione successiva del "menu software"
- premere "area di testo" per selezionare il livello successivo per tale menu
- premere **✕** per tornare al [capitolo 6. Menu di programmazione a p.17](#)

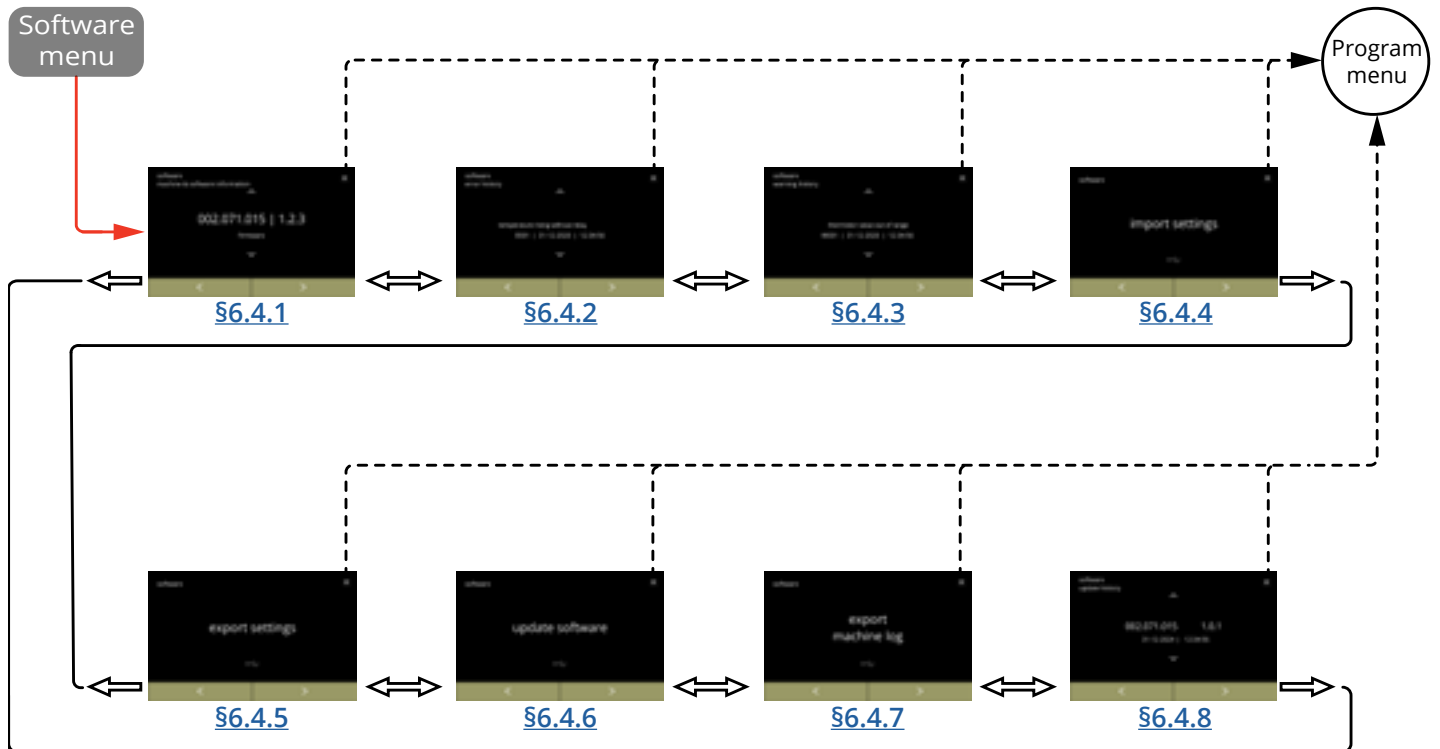

6.4.1 Informazioni sulla macchina e sul software



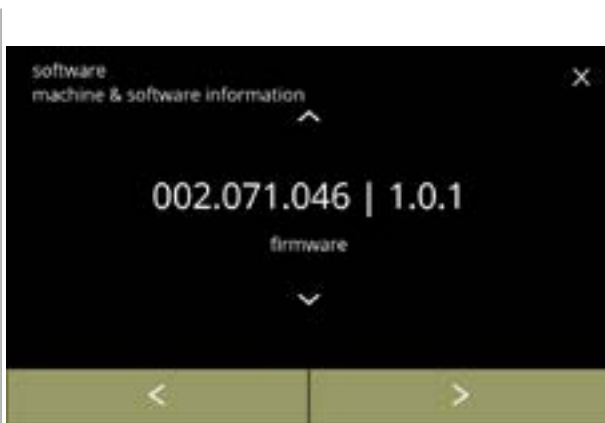

Questo menu mostra le informazioni che identificano la macchina.

<i>software</i>			<i>hardware</i>	<i>altro</i>
HMI (versione)	I/O (versione)	esterno (versione, numero articolo)	(versione, numero articolo)	
• bootloader	• bootloader	• Scheda d'interfaccia (se presente)	• scheda HMI	• Informazioni IP (Indirizzo IP, indirizzo Mac, Gateway e DNS) (se connessi)
• applicazione » API » GUI	• applicazione	• altri dispositivi (se presenti)	• Scheda I/O	• numero di serie macchina
• controller touchscreen			• stampante di interfaccia (se presente)	
• Bluetooth/Wi-Fi			• altri dispositivi (se presenti)	



6.4.1

Schermate informative:

- premere  o  per richiamare le altre informazioni di macchina e software
- premere  o  per scorrere fra le voci del menu software

6.4.2 Registro errori

In questo menu viene visualizzata la cronologia errori.

Vengono visualizzate le seguenti voci:

- codice errore
- messaggio di errore
- data e ora



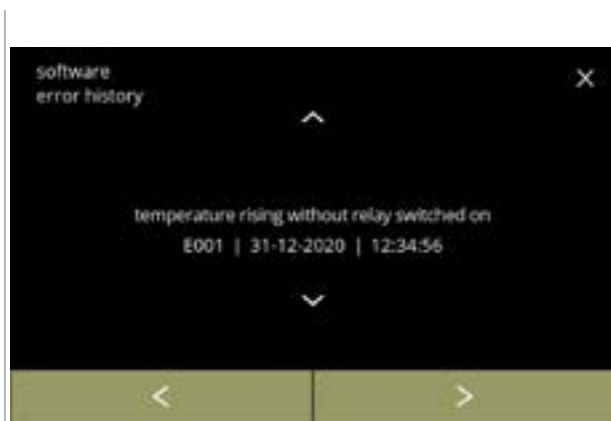

Il registro errori può contenere fino a 50 messaggi di errore, l'ultimo codice di errore generato è il primo a essere visualizzato.

► Una panoramica dei messaggi di errore è disponibile in [§7.2 a p.134](#).



6.4.2

Schermate informative:

- premere  o  per richiamare la cronologia errori
- premere  o  per scorrere fra le voci del menu software

► L'ultimo codice errore generato è il primo visualizzato.

6.4.3 Registro avvisi

In questo menu viene visualizzata la cronologia avvisi.

Vengono visualizzate le seguenti voci:

- codice avviso
- messaggio di avviso
- data e ora

Il registro avvisi può contenere fino a 50 Messaggi di avviso, l'ultimo codice di avviso generato è visualizzato per primo.

► Una panoramica dei messaggi di avviso è disponibile in [§7.1 a p.132](#).

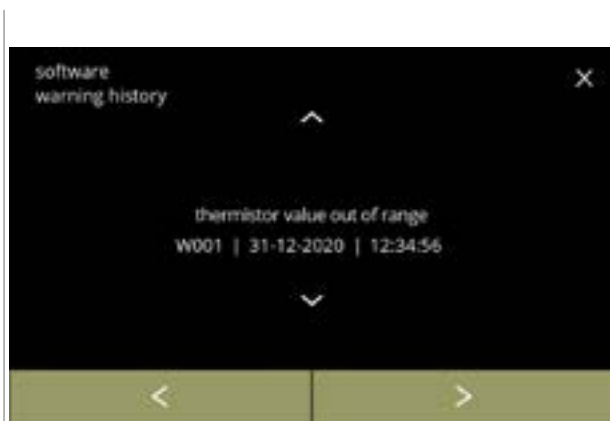

Schermate informative:

- premere **▲** o **▼** per richiamare la cronologia avvisi
 - premere **◀** o **▶** per scorrere fra le voci del menu software
- *L'ultimo codice avviso generato è il primo visualizzato.*

6.4.3

6.4.4 Importazione impostazioni della macchina

Con questo menu è possibile importare le impostazioni di un'altra macchina (o di un altro stabilimento Bravilor).

Con impostazioni si intende quanto segue:

- ricette
- configurazione della macchina
- livelli di sicurezza

► Solo se le identità di entrambe le macchine sono uguali le impostazioni possono essere trasferite.

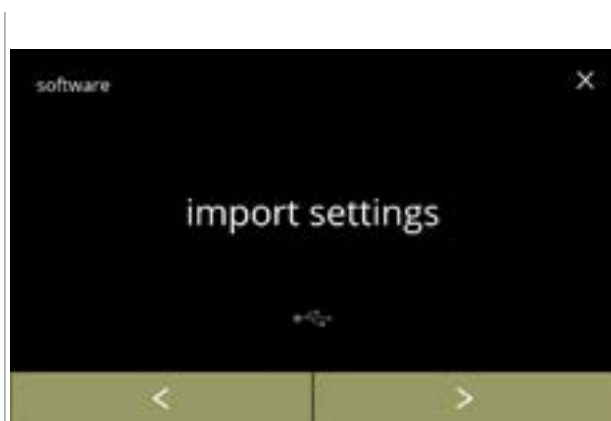

6.4.4

Importare impostazioni della macchina:

- posizionare una chiavetta USB
 - Se nella macchina non è prevista alcuna chiavetta USB questa opzione è disattivata.
- premere "importare impostazioni" per confermare
- premere o per scorrere fra le voci del menu software

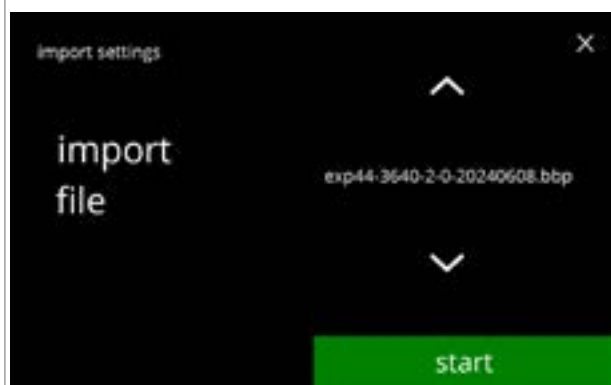

6.4.4a

Importare le impostazioni nella macchina:

- premere o per selezionare un file di impostazioni
- premere **avvio** per iniziare l'importazione
 - È possibile importare solo un file con la stessa identificazione:
 - EXP44 : modello identico
 - 3640 : potenza caldaia identica (Watt)
 - 2 : numero di ugelli di uscita
 - 0 : tipo (0 standard / 1 = XL)
 - 20240807 : la data è variabile (aaaammgg)
 - bbp : estensione file identica

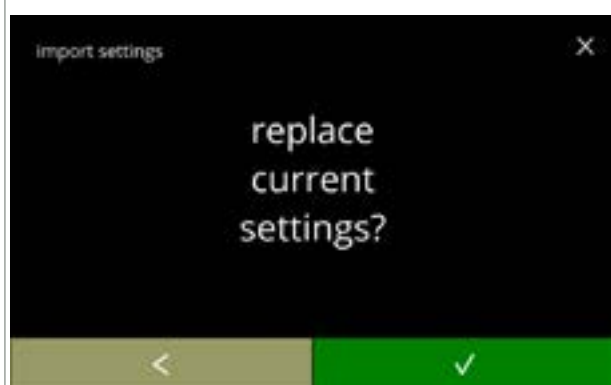

6.4.4b

Schermata di conferma:

- È importante sapere che le impostazioni correnti saranno sovrascritte.
- premere per confermare
- premere per accedere alla schermata precedente

Schermata dello stato di avanzamento
• attendere finché il processo non è terminato

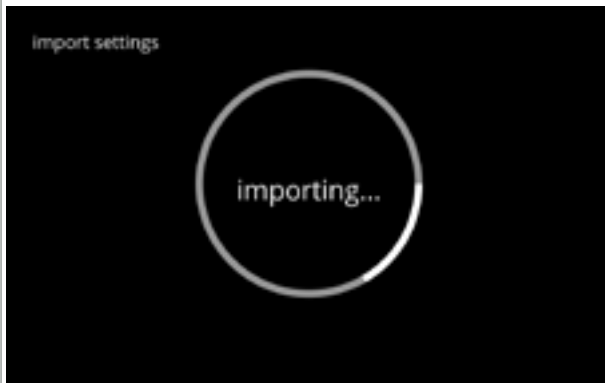

6.4.4c

Schermata informativa:
• la schermata [6.4.4](#) viene visualizzata dopo pochi secondi

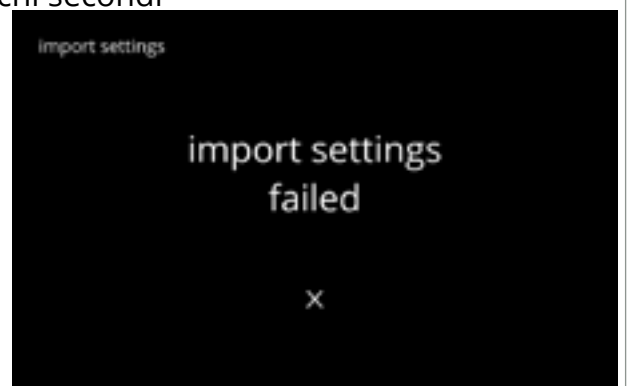
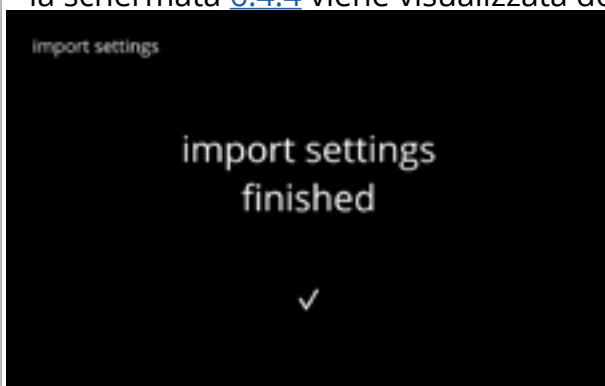

6.4.4d

6.4.5 Esportazione impostazioni della macchina

Con questo menu le impostazioni della macchina vengono esportate in un file.
Con impostazioni si intende quanto segue:

- ricette
- configurazione della macchina
- livelli di sicurezza
- identità (utilizzata per controllare se la nuova macchina ha la stessa identità)

► *Tenere presente che vengono copiati anche i livelli di protezione della macchina.*

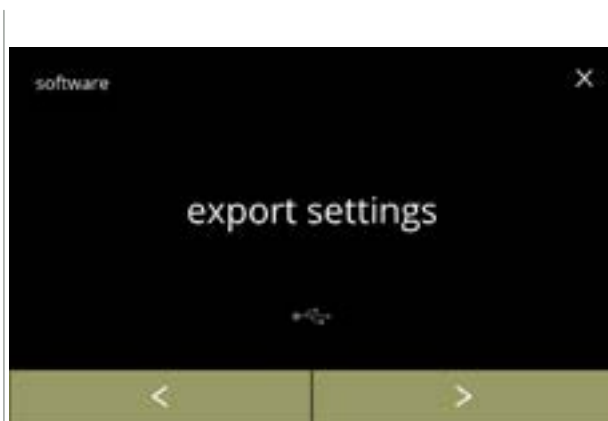

6.4.5

Esportare impostazioni della macchina:

- posizionare una chiavetta USB
 - *Se nella macchina non è prevista alcuna chiavetta USB questa opzione è disattivata.*
- premere "esportare impostazioni" per confermare
- premere ◀ o ▶ per scorrere fra le voci del menu software

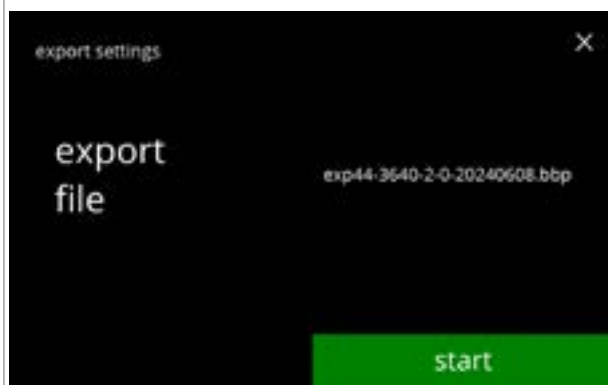

6.4.5a

Esportare le impostazioni nella macchina corrente:

- premere **avvio** per iniziare l'esportazione
 - *Il nome del file di esportazione è strutturato come segue:*

EXP44	: modello identico
3640	: potenza caldaia identica (Watt)
2	: numero di ugelli di uscita
0	: tipo (0 standard / 1 = XL)
20240807	: la data è variabile (aaaammgg)
bbp	: estensione file identica



6.4.5b

Schermata dello stato di avanzamento

- attendere che il processo termini
- premere **annullare** per interrompere

Schermate informative:

- la schermata [6.4.5](#) viene visualizzata dopo pochi secondi

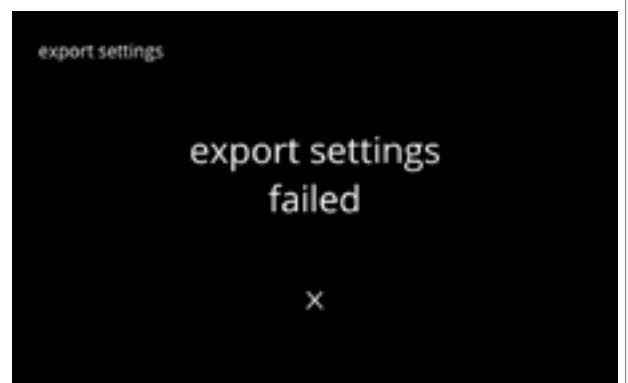
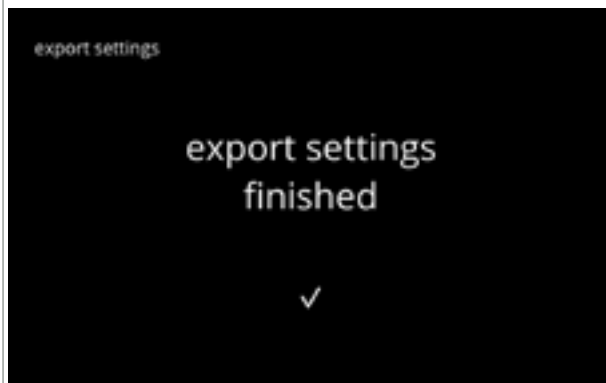

6.4.5c

6.4.6 Aggiornare il software

In questo menu è possibile aggiornare il software.

Il software (pacchetto) può essere selezionato dalla chiavetta USB e dopo la selezione verranno visualizzate le informazioni sul pacchetto.

► *Il software può essere aggiornato o retrogradato secondo richiesta.*

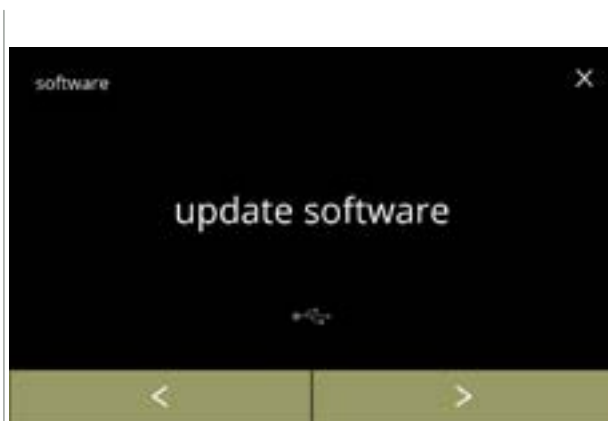

6.4.6

Aggiornare il software della macchina:

- posizionare una chiavetta USB
 - *Se nella macchina non è prevista alcuna chiavetta USB questa opzione è disattivata.*
- premere "aggiorna software" per confermare
- premere **◀** o **▶** per scorrere fra le voci del menu software

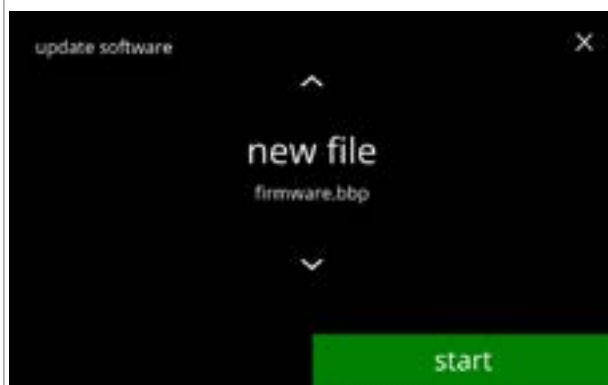

6.4.6a

Selezionare il file per aggiornare il software:

- premere **▲** o **▼** per selezionare un file
- premere **avvio** per iniziare l'aggiornamento

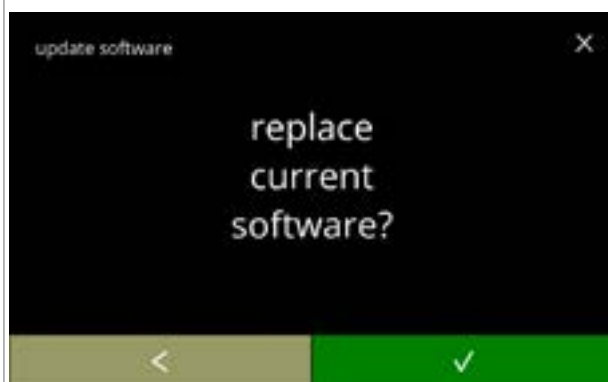

6.4.6b

Schermata di conferma:

- *È importante sapere che il firmware corrente verrà sovrascritto.*
- premere **✓** per confermare
- premere **◀** per accedere alla schermata precedente



6.4.6c

Schermata dello stato di avanzamento

- attendere che il processo termini
 - premere **annullare** per interrompere
- *Se è impossibile importare il file (versione precedente o formato errato) la schermata viene interrotta e compare la schermata [6.4.6f](#).*

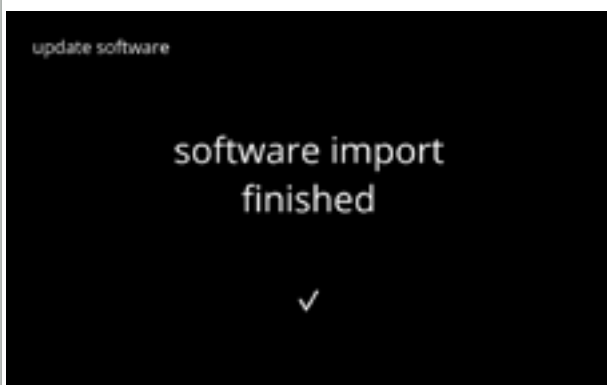

6.4.6d

Schermata informativa:

- la schermata successiva è visualizzata dopo pochi secondi



6.4.6e

Schermata informativa:

- la macchina si avvia automaticamente (ciò richiede un po' di tempo)
- la schermata successiva viene visualizzata automaticamente

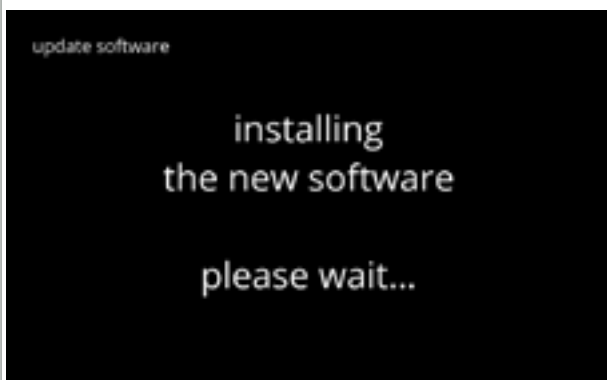

6.4.6f

Schermata informativa:

- la schermata di selezione delle bevande viene visualizzata quando il software è installato

6.4.7 Esportare il registro macchina

Con questo menu il registro macchina viene esportato in un file.

Il report è costituito da contatori di erogazione (gratuiti e a pagamento) e messaggi di avviso ed errore.

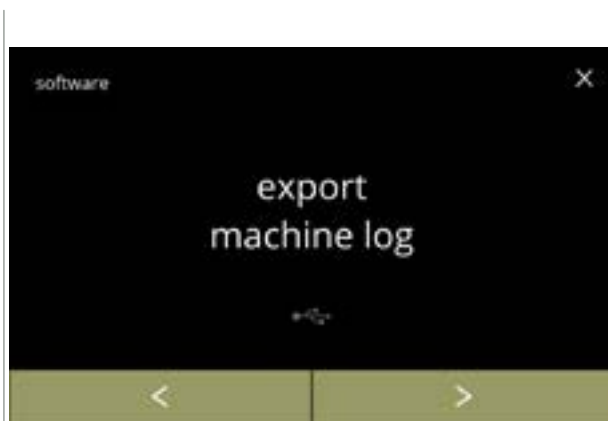

6.4.7

Esportare registro macchina:

- posizionare una chiavetta USB
 - ▶ *Se nella macchina non è prevista alcuna chiavetta USB questa opzione è disattivata.*
- premere "esportare registro macchina" per confermare
- premere **◀** o **▶** per scorrere fra le voci del menu software

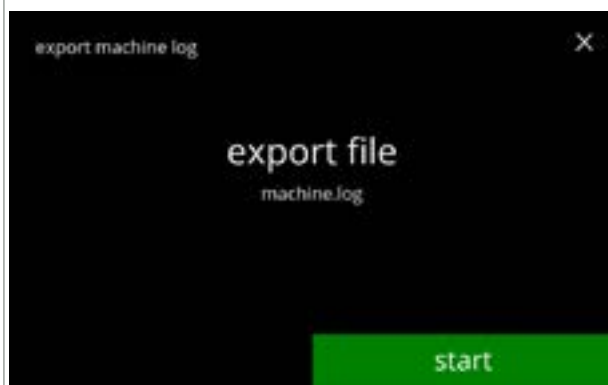

Esportare il file di registro della macchina:

- premere **avvio** per iniziare l'esportazione

6.4.7a



Schermata dello stato di avanzamento

- attendere che il processo termini
- premere **annullare** per interrompere

6.4.7b

Schermate informative:

- la schermata [6.4.7](#) viene visualizzata dopo pochi secondi



6.4.7c

6.4.8 Cronologia di aggiornamento software

In questo menu viene visualizzata la cronologia del software.

La seguente cronologia software è visualizzata con codice articolo, versione, data e ora:



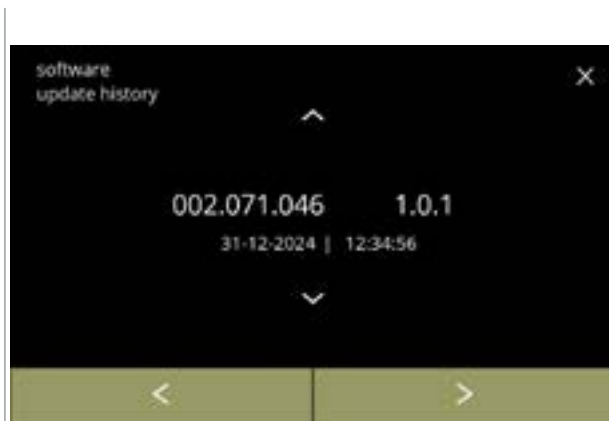

- software del prodotto (HMI)
- Software della scheda di I/O
- software touch
- Wi-Fi/Bluetooth
- dispositivi bus (se sono collegati)

Il registro aggiornamenti può contenere fino a 50 voci, l'ultimo aggiornamento è il primo visualizzato.



6.4.8

Schermate informative:

- premere  o  per richiamare la cronologia aggiornamenti
- premere  o  per scorrere fra le voci del menu software

6.5 Info online

È possibile accedere alle informazioni online utilizzando il codice QR mostrato sullo schermo. Selezionare una delle opzioni disponibili

- premere **◀** o **▶** per selezionare l'opzione successiva del "menu Macchina"
- premere "area di testo" per selezionare il livello successivo per tale menu
- premere **✕** per tornare al [capitolo 6. Menu di programmazione a p.17](#)

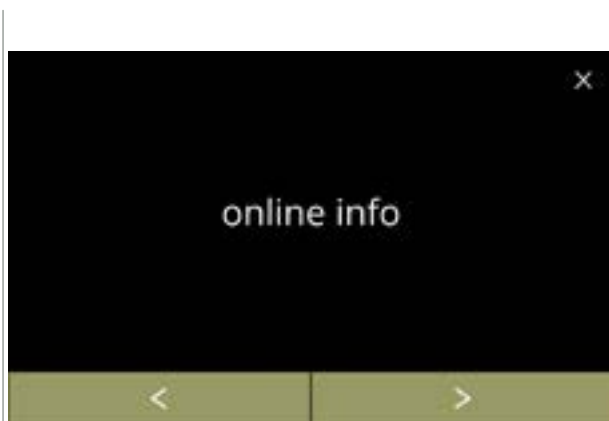

6.5.1

Informazioni online:

- premere "info online" per confermare
- premere **◀** o **▶** per scorrere fra le voci del menu Macchina



6.5.1a

Manuali online:

- premere **◀** o **▶** per scorrere fra i codici QR disponibili
- scannerizzare il codice QR per ottenere gli ultimi manuali online

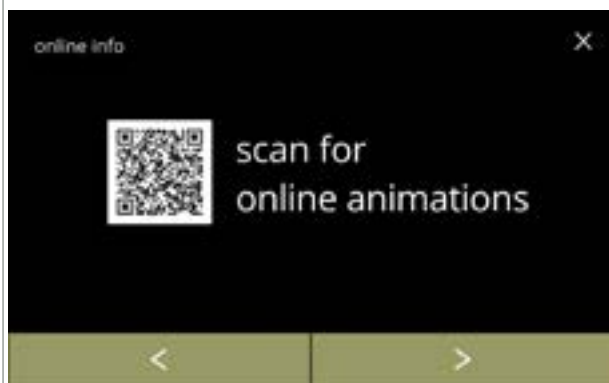

6.5.1b

Animazioni online:

- premere **◀** o **▶** per scorrere fra i codici QR disponibili
- scannerizzare il codice QR per ottenere le ultime animazioni online

7. Avvisi ed errori

7.1 Avvisi

Gli avvisi sono utilizzati per informare l'utente su uno stato che impedisce il funzionamento corretto della Bolero. In generale gli avvisi vengono visualizzati dopo la selezione di una bevanda.

- I messaggi/gli avvisi sono visualizzati per 30 secondi poi torna la schermata iniziale.
 - » un messaggio (Mxxx) è una conferma positiva dell'azione di un utente.
 - » un avviso (Wxxx) indica un problema o una condizione potenzialmente dannosa.



7.1a

Schermata di esempio per un avviso. Queste notifiche sono memorizzate in un file di registro ([§6.4.3 a p.121](#)).

codice	descrizione	azione
W001	sensore di temperatura fuori gamma	<ul style="list-style-type: none"> • non è richiesta alcuna azione, scompare dopo pochi secondi, diventa E002 dopo 3 eventi
W002	temperatura troppo elevata	<ul style="list-style-type: none"> • non è richiesta alcuna azione, scompare dopo pochi secondi
W003	nessun aumento di temperatura con relè disimpegnato	<ul style="list-style-type: none"> • non è richiesta alcuna azione, scompare dopo pochi secondi, diventa E004 dopo 3 eventi entro un determinato periodo di tempo
W004	motore contenitore non rilevato	<ul style="list-style-type: none"> • ripristinare il messaggio presentato a schermo » se l'avviso persiste, contattare il rivenditore
W005	<i>non utilizzato</i>	
W006	i contenitori di miscelazione devono essere risciacquati	<ul style="list-style-type: none"> • ripristinare il messaggio presentato a schermo » risciacquare il sistema di miscelazione, vedere §6.1.1 a p.19
W007	la macchina dovrà essere decalcificata a breve	<ul style="list-style-type: none"> • ripristinare il messaggio presentato a schermo » programmare la procedura di decalcificazione il prima possibile

codice	descrizione	azione
W008	la macchina deve essere decalcificata ora	<ul style="list-style-type: none">• ripristinare il messaggio presentato a schermo (il messaggio comparirà dopo ogni bevanda erogata)
W009	il filtro dell'acqua dovrà essere sostituito a breve	<ul style="list-style-type: none">» decalcificare la macchina, vedere §6.1.2 a p.21• ripristinare il messaggio presentato a schermo» programmare la sostituzione del filtro dell'acqua il prima possibile
W010	cambiare subito il filtro dell'acqua	<ul style="list-style-type: none">• ripristinare il messaggio presentato a schermo (il messaggio comparirà dopo ogni bevanda erogata)» sostituire il filtro dell'acqua e confermare in §6.1.3 a p.28
W011 - W019	<i>non utilizzato</i>	
W020	contattare il rivenditore per la manutenzione preventiva	<ul style="list-style-type: none">• ripristinare il messaggio presentato a schermo, il messaggio comparirà varie volte poi diventa E026

7.2 Messaggi di errore

I messaggi di errore compaiono quando un errore viene rilevato dal sistema operativo delle macchine.

Quando l'errore è attivo e viene annullato dall'utente, la macchina esce dalla modalità sicura e tenta il ripristino. Se l'errore non viene cancellato riprovando, l'errore compare nuovamente.

- *Se il messaggio di errore viene ripresentato dopo l'azione appropriata, contattare il distributore locale.*

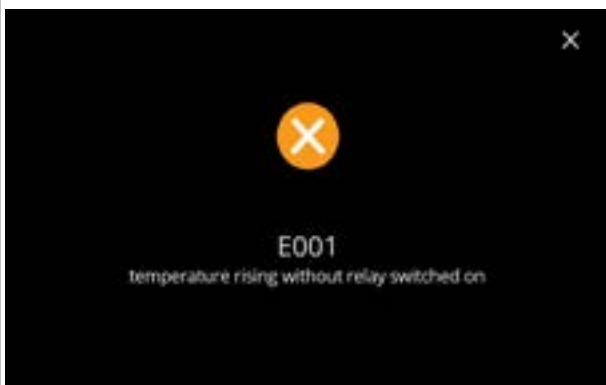

7.2a

Schermata di esempio per i messaggi di errore.

Questi errori sono memorizzati in un file di registro, vedere [§6.4.2 a p.120](#).

codice	descrizione	azione
E001	aumento di temperatura con relè disimpegnato	<ul style="list-style-type: none"> • ripristinare il messaggio presentato a schermo » se l'errore persiste, contattare il rivenditore
E002	sensore di temperatura fuori gamma	<ul style="list-style-type: none"> • ripristinare il messaggio presentato a schermo » se l'errore persiste, contattare il rivenditore
E003	valvola magnetica aperta inaspettatamente	<ul style="list-style-type: none"> • ripristinare il messaggio presentato a schermo » se l'errore persiste, contattare il rivenditore
E004	nessun aumento di temperatura con relè disimpegnato	<ul style="list-style-type: none"> • ripristinare il messaggio presentato a schermo » se l'errore persiste, contattare il rivenditore
E005	malfunzionamento selettore di acqua	<ul style="list-style-type: none"> • ripristinare il messaggio presentato a schermo » se l'errore persiste, contattare il rivenditore

codice	descrizione	azione
E006	problema su allaccio acqua	<ul style="list-style-type: none"> • ripristinare il messaggio presentato a schermo, se l'errore si ripete verificare quanto segue: <ul style="list-style-type: none"> » controllare che il rubinetto dell'acqua sia aperto » controllare che il tubo flessibile di alimentazione dell'acqua non sia attorcigliato » controllare se l'acqua fuoriesce o meno dal rubinetto » se l'errore persiste, contattare il rivenditore
E007	<i>non utilizzato</i>	
E008	errore di comunicazione di sistema bus	<ul style="list-style-type: none"> • ripristinare il messaggio presentato a schermo <ul style="list-style-type: none"> » se l'errore persiste, contattare il rivenditore
E009	malfunzionamento motore pompa	<ul style="list-style-type: none"> • ripristinare il messaggio presentato a schermo <ul style="list-style-type: none"> » se l'errore persiste, contattare il rivenditore
E010	motore mixer non rilevato	<ul style="list-style-type: none"> • ripristinare il messaggio presentato a schermo, se l'errore si ripete verificare quanto segue: <ul style="list-style-type: none"> » controllare che il contenitore di miscelazione sia pulito e non ostruito » se l'errore persiste, contattare il rivenditore
E011	malfunzionamento motore contenitore	<ul style="list-style-type: none"> • ripristinare il messaggio presentato a schermo, se l'errore si ripete verificare quanto segue: <ul style="list-style-type: none"> » rimuovere il contenitore e riprovare » rimuovere l'ingrediente in polvere dal contenitore e riprovare » se l'errore persiste, contattare il rivenditore <p>► <i>E011 non può essere rilevato dall'hardware quando il motore del contenitore funziona a velocità molto bassa, ovvero quando vengono erogate piccole quantità di ingredienti, come avviene solitamente per le ricette con un rapporto ingrediente/acqua molto basso.</i></p>
E012 - E025	<i>non utilizzato</i>	
E026	contattare il rivenditore per la manutenzione necessaria	<ul style="list-style-type: none"> • ripristinare il messaggio presentato a schermo, contattare il rivenditore per la necessaria manutenzione (il messaggio di errore si presenta in modo più frequente rispetto al messaggio di avviso precedente W020)

7.3 Altri problemi

Oltre ai messaggi e agli errori presenti nella macchina, possono verificarsi una serie di altri problemi; questi problemi sono descritti di seguito.

Descrizione del problema	Causa possibile	Controllare quanto segue
bevanda troppo debole	polvere nel contenitore ingrediente quasi esaurita	• Contenitore degli ingredienti
	forza non corretta	• regolare le impostazioni bevande nell'editor ricette » se l'errore persiste, contattare il rivenditore
bevanda troppo forte	forza non corretta	• regolare le impostazioni bevande nell'editor ricette » se l'errore persiste, contattare il rivenditore
		• contattare il rivenditore
acqua non dosata	tubo bloccato	• contattare il rivenditore
unità di miscelazione intasata	unità di miscelazione non pulita	• pulire l'unità di miscelazione
	troppa polvere	• controllare il dosaggio consigliato nella confezione della polvere, utilizzare una bilancia per pesare la quantità di polvere utilizzata
	polvere utilizzata non adatta alla macchina	• utilizzare polvere adatta alla macchina
	calibrazione pompa non corretta	• calibrare la pompa (disponibilità dipende da impostazione PIN) • contattare il rivenditore
	difetto o mancanza miscelatore	• controllare miscelatore
	unità di miscelazione danneggiata	• verificare l'unità di miscelazione
il rotore della ventola non ruota	• pulire il rotore della ventola e l'alloggiamento o rimuovere eventuali ostruzioni » se l'errore persiste, contattare il rivenditore	
		• calibrare la pompa (disponibilità dipende da impostazione PIN) • contattare il rivenditore
acqua trabocca dall'unità di miscelazione	calibrazione pompa non corretta	• calibrare la pompa (disponibilità dipende da impostazione PIN) • contattare il rivenditore
		contenitore di miscelazione intasato

Descrizione del problema	Causa possibile	Controllare quanto segue
unità di miscelazione perde	la guarnizione del contenitore di miscelazione perde	<ul style="list-style-type: none"> • pulire l'unità di miscelazione completa
bevanda senza schiuma	velocità miscelatore non corretta	<ul style="list-style-type: none"> » se l'errore persiste, contattare il rivenditore • regolare la velocità del miscelatore (disponibilità dipende da impostazione PIN) » se l'errore persiste, contattare il rivenditore
	tipo di ingrediente istantaneo	<ul style="list-style-type: none"> • provare un ingrediente diverso
bevanda con troppa schiuma	velocità miscelatore non corretta	<ul style="list-style-type: none"> • regolare la velocità del miscelatore (disponibilità dipende da impostazione PIN) » se l'errore persiste, contattare il rivenditore
dose acqua insufficiente	incrostazioni nel sistema idrico	<ul style="list-style-type: none"> • decalcificare la macchina » se l'errore persiste, contattare il rivenditore
il rotore della ventola non ruota	ventola non pulita	<ul style="list-style-type: none"> • pulire il rotore della ventola e l'alloggiamento o rimuovere eventuali ostruzioni » se l'errore persiste, contattare il rivenditore
acqua erogata all'uscita errata	calcare nel selettore acqua	<ul style="list-style-type: none"> • decalcificare la macchina » se l'errore persiste, contattare il rivenditore
la macchina non si accende	interruttore non acceso	<ul style="list-style-type: none"> • ruotare l'interruttore sul retro
	alimentazione assente	<ul style="list-style-type: none"> • verificare l'alimentazione » se l'errore persiste, contattare il rivenditore
messaggio circuito di sicurezza interrotto sul display	sportello e coperchio non chiuso	<ul style="list-style-type: none"> • chiudere il coperchio e lo sportello
	chiave di servizio non inserita	<ul style="list-style-type: none"> • inserire la chiave di servizio » se l'errore persiste, contattare il rivenditore
display touch screen a volte non reattivo	touch screen sporco	<ul style="list-style-type: none"> • spegnere la macchina e pulire il touch screen con un panno umido ► <i>Non utilizzare detersivi aggressivi.</i> » se l'errore persiste, contattare il rivenditore

8. Appendice

8.1 Informazioni sul filtro e durezza dell'acqua

	molto dolce	dolce	media	moderata	dura
°dH	0 - 4	4 - 8	8 - 12	12 - 18	18 - 30
°fH/°TH	0 - 7	7 - 15	15 - 22	22 - 32	32 - 54
°e/ Clark	0 - 5	5 - 10	10 - 15	15 - 23	23 - 38
mmol/l	0 - 0,72	0,72 - 1,43	1,43 - 2,15	2,15 - 3,22	3,22 - 5,37
decalcificare	2000 l	1500 l	1000 l	500 l	250 l

► La capacità di un filtro dell'acqua dipende dal tipo e dalla durezza dell'acqua locale.

► Vedere [§6.1.6 a p.34](#) per impostare la durezza dell'acqua.

8.2 Funzionalità interruttore dello sportello

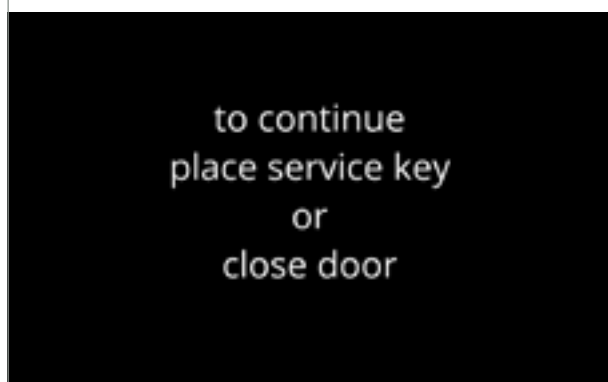

All'apertura dello sportello, l'interruttore di sicurezza viene attivato e compare un messaggio.

I seguenti elementi hardware si disattivano:

- tutti i mixer
- tutti i contenitori
- bollitore
- gli apparecchi collegati alla sicurezza a 24 V del sistema bus

► Quando l'interruttore dello sportello viene attivato durante il dosaggio di una bevanda, l'operazione di dosaggio viene annullata e il contenitore del mixer viene pulito mediante post lavaggio.

8.3 Configurazioni base della macchina

8.3.3 Bolero Turbo (standard)

Turbo 22

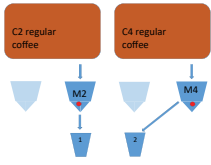

Turbo 33

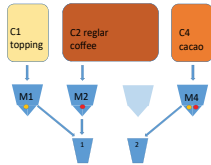

Turbo 33 Self

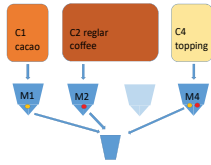

Turbo 43

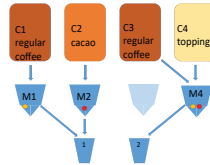

Turbo 44

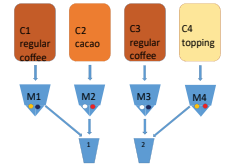

8.3.1 Bolero Turbo (speciali)

Turbo 32 (CR*)

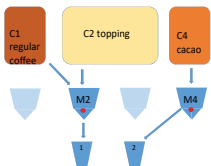

Turbo 42 (CR*)

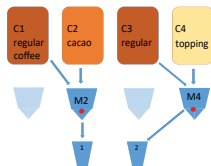

Turbo 43 Self (CR*)

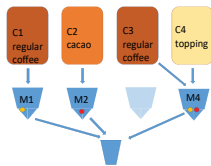

*CR = Richiesta commerciale

8.3.2 Bolero Turbo XL (standard)

Turbo XL 33

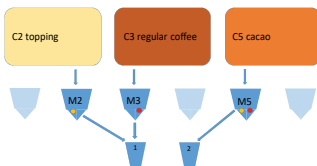

Turbo XL 33 Self

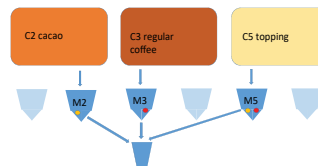

Turbo XL 43

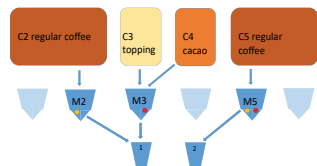

Turbo XL 44

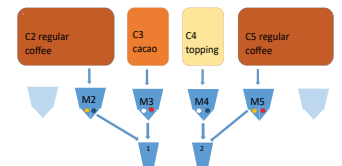

Turbo XL 53

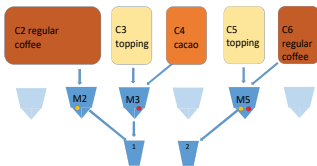

Turbo XL 64

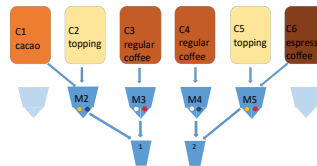

► Attualmente non esistono modelli CR del Bolero Turbo XL disponibili.

8.3.4 Ingredienti e bevande pre-selezionati

Bolero Turbo 22

	Contenitore	Posizione del motore del contenitore	Ingredienti
	1	2	Caffè normale
	2	4	Caffè normale

Pulsante	Ricette	Tazzina/tazza/caraffa (ml)	Sinistra	Destra	Simultanee
1	caffè nero	120/150/300	✓	✓	✓
2	espresso	60/ 80/120	✓	✓	✓
3	café crème	120/150/300	✓	✓	✓
9	acqua calda	120/150/300	Nel centro		✗

Bolero Turbo 33

	Contenitore	Posizione del motore del contenitore	Ingredienti
	1	1	Topping
	2	2	Caffè normale
4	4	Cacao	

Pulsante	Ricette	Tazzina/tazza/caraffa (ml)	Sinistra	Destra	Simultanee
1	caffè nero	120/150/300	✓	✗	✓
2	espresso	60/ 80/120	✓	✗	✓
3	café crème	120/150/300	✓	✗	✓
4	caffè + latte	120/150/300	✓	✗	✗
5	cappuccino	120/150/300	✓	✗	✗
6	latte macchiato	120/150/300	✓	✗	✗
7	latte caldo	120/150/300	✓	✗	✓
8	cioccolata calda	120/150/300	✗	✓	✓
9	acqua calda	120/150/300	nel centro		✗
19	caraffa di caffè nero	1000/1500/2000	✓	✗	✓
20	caraffa di latte caldo	1000/1500/2000	✓	✗	✓
21	caraffa di cioccolata calda	1000/1500/2000	✗	✓	✓
27	caraffa di acqua calda	1000/1500/2000	nel centro		✗

Bolero Turbo 33 S

	Contenitore	Posizione del motore del contenitore	Ingredienti
	1	1	Cacao
	2	2	Caffè normale
	4	4	Topping

Pulsante	Ricette	Tazzina/tazza/caraffa (ml)	Singolo ugello di erogazione	Simultanee
1	caffè nero	120/150/300	✓	✗
2	espresso	60/ 80/120	✓	✗
3	café crème	120/150/300	✓	✗
4	caffè + latte	120/150/300	✓	✗
5	cappuccino	120/150/300	✓	✗
6	latte macchiato	120/150/300	✓	✗
7	latte caldo	120/150/300	✓	✗
8	cioccolata calda	120/150/300	✓	✗
9	acqua calda	120/150/300	✓	✗
19	caraffa di caffè nero	1000/1500/2000	✓	✗
20	caraffa di latte caldo	1000/1500/2000	✓	✗
21	caraffa di cioccolata calda	1000/1500/2000	✓	✗
27	caraffa di acqua calda	1000/1500/2000	✓	✗

Bolero Turbo 43

	Contenitore	Posizione del motore del contenitore	Ingredienti
	1	1	Caffè normale
	2	2	Cacao
	4	4	Topping

Pulsante	Ricette	Tazzina/tazza/caraffa (ml)	Sinistra	Destra	Simultanee
1	caffè nero	120/150/300	✓	✓	✓
2	espresso	60/ 80/120	✓	✓	✓
3	café crème	120/150/300	✓	✓	✓
4	caffè + latte	120/150/300	✗	✓	✗
5	cappuccino	120/150/300	✗	✓	✗
6	latte macchiato	120/150/300	✗	✓	✗
7	latte caldo	120/150/300	✗	✓	✓
8	cioccolata calda	120/150/300	✗	✗	✓
9	acqua calda	120/150/300	nel centro		✗
19	caraffa di caffè nero	1000/1500/2000	✓	✓	✓
20	caraffa di latte caldo	1000/1500/2000	✗	✓	✓
21	caraffa di cioccolata calda	1000/1500/2000	✓	✗	✓
27	caraffa di acqua calda	1000/1500/2000	nel centro		✗

Bolero Turbo 44

	Contenitore	Posizione del motore del contenitore	Ingredienti
	1	1	Caffè normale
	2	2	Cacao
	3	3	Caffè normale
	4	4	Topping

Pulsante	Ricette	Tazzina/tazza/caraffa (ml)	Sinistra	Destra	Simultanee
1	caffè nero	120/150/300	✓	✓	✓
2	espresso	60/ 80/120	✓	✓	✓
3	café crème	120/150/300	✓	✓	✓
4	caffè + latte	120/150/300	✗	✓	✗
5	cappuccino	120/150/300	✗	✓	✗
6	latte macchiato	120/150/300	✗	✓	✗
7	latte caldo	120/150/300	✗	✓	✗
8	cioccolata calda	120/150/300	✓	✗	✗
9	acqua calda	120/150/300	nel centro		✗
19	caraffa di caffè nero	1000/1500/2000	✓	✓	✓
20	caraffa di latte caldo	1000/1500/2000	✗	✓	✓
21	caraffa di cioccolata calda	1000/1500/2000	✓	✗	✓
27	caraffa di acqua calda	1000/1500/2000	nel centro		✗

Bolero Turbo XL 33

	Contenitore	Posizione del motore del contenitore	Ingredienti
	1	2	Topping
	2	3	Caffè normale
	3	5	Cacao

Pulsante	Ricette	Tazzina/tazza/caraffa (ml)	Sinistra	Destra	Simultanee
1	caffè nero	120/150/300	✓	✗	✓
2	espresso	60/ 80/120	✓	✗	✓
3	café crème	120/150/300	✓	✗	✓
4	caffè + latte	120/150/300	✓	✗	✗
5	cappuccino	120/150/300	✓	✗	✗
6	latte macchiato	120/150/300	✓	✗	✗
7	latte caldo	120/150/300	✓	✗	✓
8	cioccolata calda	120/150/300	✗	✓	✓
9	acqua calda	120/150/300	nel centro		✗
19	caraffa di caffè nero	1000/1500/2000	✓	✓	✓
20	caraffa di latte caldo	1000/1500/2000	✓	✗	✓
21	caraffa di cioccolata calda	1000/1500/2000	✗	✓	✓
27	caraffa di acqua calda	1000/1500/2000	nel centro		✗

Bolero Turbo XL 33 S

	Contenitore	Posizione del motore del contenitore	Ingredienti
	1	2	Cacao
	2	3	Caffè normale
	3	5	Topping

Pulsante	Ricette	Tazzina/tazza/caraffa (ml)	Singolo ugello di erogazione	Simultanee
1	caffè nero	120/150/300	✓	✗
2	espresso	60/ 80/120	✓	✗
3	café crème	120/150/300	✓	✗
4	caffè + latte	120/150/300	✓	✗
5	cappuccino	120/150/300	✓	✗
6	latte macchiato	120/150/300	✓	✗
7	latte caldo	120/150/300	✓	✗
8	cioccolata calda	120/150/300	✓	✗
9	acqua calda	120/150/300	✓	✗
19	caraffa di caffè nero	1000/1500/2000	✓	✗
20	caraffa di latte caldo	1000/1500/2000	✓	✗
21	caraffa di cioccolata calda	1000/1500/2000	✓	✗
27	caraffa di acqua calda	1000/1500/2000	✓	✗

Bolero Turbo XL 43

	Contenitore	Posizione del motore del contenitore	Ingredienti
	1	2	Caffè normale
	2	3	Topping
	4	4	Cacao
	5	5	Caffè normale

Pulsante	Ricette	Tazzina/tazza/caraffa (ml)	Sinistra	Destra	Simultanee
1	caffè nero	120/150/300	✓	✓	✓
2	espresso	60/ 80/120	✓	✓	✓
3	café crème	120/150/300	✓	✓	✓
4	caffè + latte	120/150/300	✓	✗	✗
5	cappuccino	120/150/300	✓	✗	✗
6	latte macchiato	120/150/300	✓	✗	✗
7	latte caldo	120/150/300	✓	✗	✓
8	cioccolata calda	120/150/300	✓	✗	✓
9	acqua calda	120/150/300	nel centro		✗
19	caraffa di caffè nero	1000/1500/2000	✓	✓	✓
20	caraffa di latte caldo	1000/1500/2000	✓	✗	✓
21	caraffa di cioccolata calda	1000/1500/2000	✓	✗	✓
27	caraffa di acqua calda	1000/1500/2000	nel centro		✗

Bolero Turbo XL 44

	Contenitore	Posizione del motore del contenitore	Ingredienti
	1	2	Caffè normale
	2	3	Cacao
	3	4	Caffè normale
	4	5	Topping

Pulsante	Ricette	Tazzina/tazza/caraffa (ml)	Sinistra	Destra	Simultanee
1	caffè nero	120/150/300	✓	✓	✓
2	espresso	60/ 80/120	✓	✓	✓
3	café crème	120/150/300	✓	✓	✓
4	caffè + latte	120/150/300	✗	✓	✗
5	cappuccino	120/150/300	✗	✓	✗
6	latte macchiato	120/150/300	✗	✓	✗
7	latte caldo	120/150/300	✗	✓	✗
8	cioccolata calda	120/150/300	✓	✗	✓
9	acqua calda	120/150/300	nel centro		✗
19	caraffa di caffè nero	1000/1500/2000	✓	✓	✓
20	caraffa di latte caldo	1000/1500/2000	✗	✓	✓
21	caraffa di cioccolata calda	1000/1500/2000	✓	✗	✓
27	caraffa di acqua calda	1000/1500/2000	nel centro		✗

Bolero Turbo XL 53

	Contenitore	Posizione del motore del contenitore	Ingredienti
	1	2	Caffè normale
	2	3	Topping
	3	4	Cacao
	4	5	Topping
	5	6	Caffè normale

Pulsante	Ricette	Tazzina/tazza/caraffa (ml)	Sinistra	Destra	Simultanee
1	caffè nero	120/150/300	✓	✓	✓
2	espresso	60/ 80/120	✓	✓	✓
3	café crème	120/150/300	✓	✓	✓
4	caffè + latte	120/150/300	✓	✓	✗
5	cappuccino	120/150/300	✓	✓	✗
6	latte macchiato	120/150/300	✓	✓	✗
7	latte caldo	120/150/300	✓	✓	✓
8	cioccolata calda	120/150/300	✓	✗	✓
9	acqua calda	120/150/300	nel centro		✗
19	caraffa di caffè nero	1000/1500/2000	✓	✓	✓
20	caraffa di latte caldo	1000/1500/2000	✓	✓	✓
21	caraffa di cioccolata calda	1000/1500/2000	✓	✗	✓
27	caraffa di acqua calda	1000/1500/2000	nel centro		✗

Bolero Turbo XL 64

	Contenitore	Posizione del motore del contenitore	Ingredienti
	1	1	Cacao
	2	2	Topping
	3	3	Caffè normale
	4	5	Caffè normale
	5	5	Topping
6	6	Caffè espresso	

Pulsante	Ricette	Tazzina/tazza/caraffa (ml)	Sinistra	Destra	Simultanee
1	caffè nero	120/150/300	✓	✓	✓
2	espresso	60/ 80/120	✓	✓	✓
3	café crème	120/150/300	✓	✓	✓
4	caffè + latte	120/150/300	✓	✓	✗
5	cappuccino	120/150/300	✓	✓	✗
6	latte macchiato	120/150/300	✓	✓	✗
7	latte caldo	120/150/300	✓	✓	✓
8	cioccolata calda	120/150/300	✓	✗	✓
9	acqua calda	120/150/300	nel centro		✗
19	caraffa di caffè nero	1000/1500/2000	✓	✓	✓
20	caraffa di latte caldo	1000/1500/2000	✓	✓	✓
21	caraffa di cioccolata calda	1000/1500/2000	✓	✗	✓
27	caraffa di acqua calda	1000/1500/2000	nel centro		✗

8.4 Impostazioni di protezione con codice PIN

Nella tabella riportata sotto sono elencate le opzioni di menu disponibili associate ai codici PIN. Quando *non* è impostato un codice PIN, tutte le voci dei menu sono disponibili e la tabella deve essere ignorata.

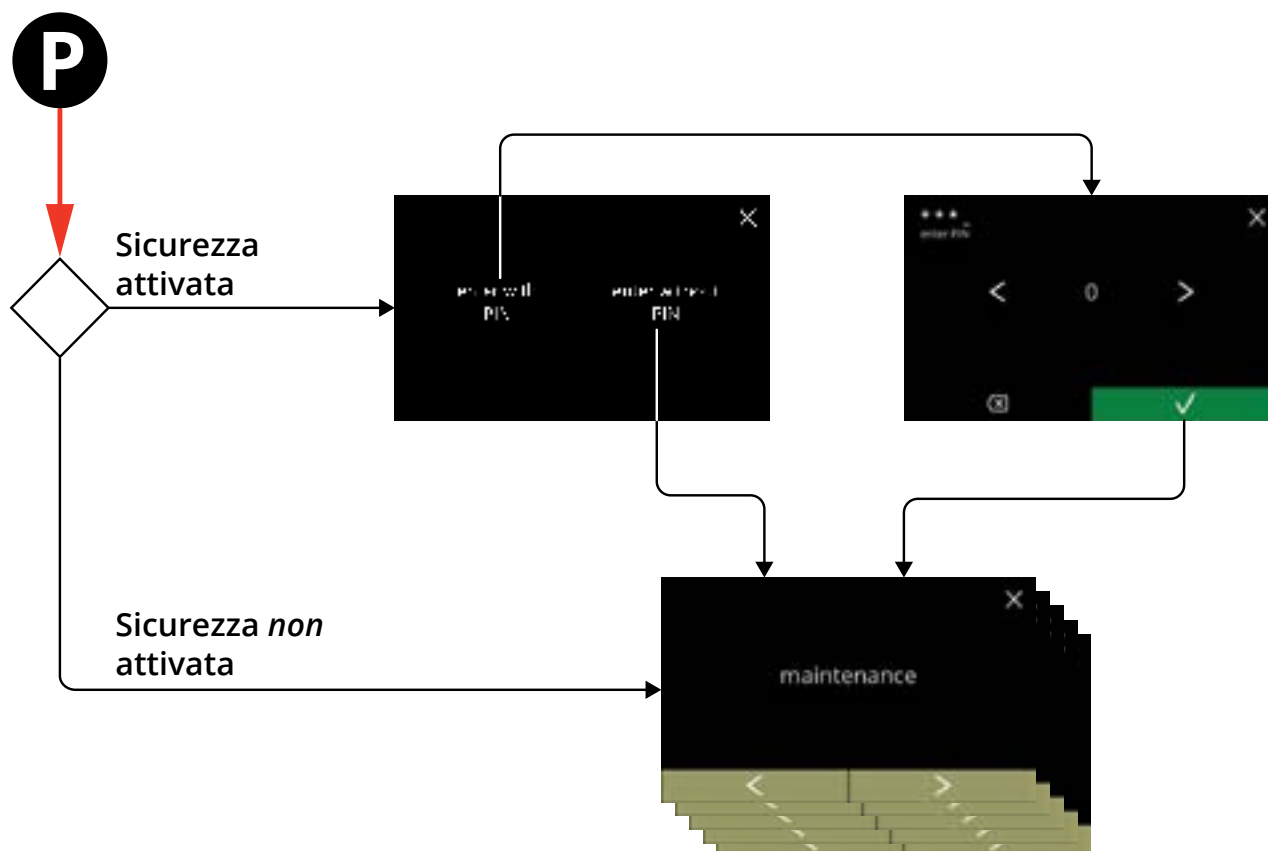

Sezione	Nome menu	PIN 1	PIN 2	senza PIN
6.	<i>Menu Programmazione</i>	✓	✓	✓
6.1	Menu Manutenzione	✓	✓	✓
6.1.1	Risciacquo del sistema di miscelazione	✓	✓	✓
6.1.2	Decalcificare	✓	✓	✓
6.1.3	Gestione filtro dell'acqua	✓	✓	✓
6.1.4	Funzione di risciacquo con tasto di scelta rapida	✓	✓	✗
6.1.5	Gestione pulizia	✓	✓	✗
6.1.6	Gestione della decalcificazione	✓	✓	✗
6.1.7	Calibrazione del contenitore	✓	✓	✗
6.1.8	Calibrazione pompa	✓	✗	✗
6.1.9	Test su ingresso	✓	✗	✗
6.1.10	Test su uscita	✓	✗	✗
6.1.11	Istruzioni per la pulizia	✓	✓	✓
6.1.12	Contatori	✓	✓	✓
	azzerare i contatori giornalieri	✓	✓	✓
	azzerare tutti i contatori	✓	✗	✗
6.1.13	Cronologia manutenzione	✓	✓	✓

Sezione	Nome menu	PIN 1	PIN 2	senza PIN
6.2	Menu delle bevande	✓	✓	✗
6.2.1	Aggiungere bevande alla schermata	✓	✓	✗
6.2.2	Modificare il nome della bevanda	✓	✓	✗
6.2.3	Modificare l'icona della bevanda	✓	✓	✗
6.2.4	Modificare il prezzo della bevanda	✓	✓	✗
6.2.5	Ricette	✓	✓	✗
	editor ricetta	✓	✓	✗
	software di creazione ricette	✓	✓	✗
	elimina ricetta	✓	✓	✗
6.2.6	Selezione contenitori degli ingredienti	✓	✓	✗
6.2.7	Cambio nome ingrediente	✓	✓	✗
6.2.8	Personalizzare il valore di forza predefinito	✓	✓	✗
6.2.9	Impostazione del volume predefinito	✓	✓	✗
6.2.10	Bevande erogabili simultaneamente	✓	✓	✗
6.3	Menu Macchina	✓	✓	✗
6.3.1	Data	✓	✓	✗
6.3.2	Ora	✓	✓	✗
6.3.3	Lingua	✓	✓	✗
6.3.4	Gestione screen saver	✓	✓	✗
6.3.5	Sfondo	✓	✓	✗
6.3.6	Luminosità display	✓	✓	✗
6.3.7	Livello sonoro del feedback	✓	✓	✗
6.3.8	Temperatura caldaia	✓	✓	✗
6.3.9	Modalità di risparmio energetico (ECO)	✓	✓	✗
6.3.10	Impostazioni di sicurezza	✓	✓	✗
6.3.11	Dispositivi collegati	✓	✓	✗
6.3.12	Ripristinare le impostazioni di fabbrica	✓	✗	✗
6.3.13	Impostazione del tempo di blocco	✓	✓	✗
6.3.14	Impostazione tempi di accensione/spegnimento automatico	✓	✓	✗
6.4	Menu software	✓	✓	✓
6.4.1	Informazioni sulla macchina e sul software	✓	✓	✓
6.4.2	Registro errori	✓	✓	✗
6.4.3	Registro avvisi	✓	✓	✗
6.4.4	Importazione impostazioni della macchina	✓	✗	✗
6.4.5	Esportazione impostazioni della macchina	✓	✗	✗
6.4.6	Aggiorna software	✓	✗	✗
6.4.7	Esportare registro macchina	✓	✗	✗
6.4.8	Cronologia di aggiornamento software	✓	✗	✗
6.5	Info online	✓	✓	✓

► Le voci di menu protette da codici PIN non saranno attive, vedere [§6.3.10 a p.105](#) per impostare i codici PIN.

8.5 Funzioni speciali

Utilizzando una “combinazione di chiave segreta” è possibile attivare alcune funzioni speciali.

8.5.1 Attivazione/disattivazione annullamento bevanda

Vedere [§6.3.11 a p.110](#).

- *Il motivo di questa funzione è che il cliente può scegliere se la bevanda può essere annullata o meno quando è collegato un sistema di pagamento.*

8.5.2 Risciacquo rapido

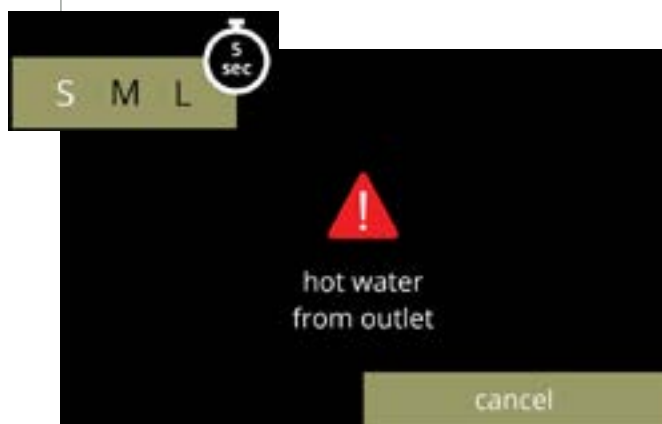

Premendo per 5 secondi S M L nella schermata di selezione delle bevande viene attivato immediatamente il risciacquo rapido con 90 ml (acqua calda) per sistema di miscelazione.

- *Per impostare questa funzione, vedere [§6.1.4 a p.31](#).*

**Brewing
your coffee**
S I N C E 1 9 4 8